

# peterson

Manual de usuario

## VS-R STROBORACK™

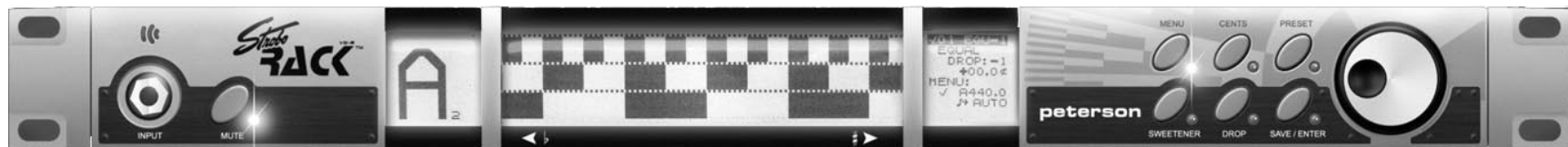

## Módulo SR-EX STROBORACK PRO Expander™



© 2007 Peterson Electro-Musical Products, Inc.



# CONTENIDOS

|   |    |
|---|----|
| Instrucciones de Seguridad  | 4  |
| Introducción  | 5  |
| Uso de Su Nuevo StroboRack™   | 5  |
| Funciones del Panel Frontal   | 7  |
| Funciones del Panel Trasero   | 8  |
| Panel Trasero con Módulo Extensión SR-EX                              | 9  |
| Funciones del Panel Trasero StroboRack™ (con SR-EX™ Modulo Instalado) | 10 |
| Pantalla del Panel Frontal StroboRack™                                | 11 |
| Controles del Panel Frontal StroboRack™                               | 12 |
| Botón Menú  | 13 |
| Botón Cents   | 18 |
| Botón Preajustes  | 18 |
| Botón Sweetener   | 18 |
| Botón de Disminución de Tono  | 19 |
| Botón Guardar   | 19 |
| Tonos de Audio  | 19 |
| Peterson Sweeteners™  | 20 |
| Información sobre Sweeteners Peterson                                 | 21 |
| Información sobre Temperamentos                                       | 22 |
| Ajustar Programaciones en el StroboRack Peterson                      | 23 |
| Recordatorio de Preajustes  | 24 |
| Ajuste de tono en Guitarra y Bajo Con Su StroboRack Peterson          | 25 |
| Sweeteners programables por el Usuario                                | 26 |
| Lámpara del Panel Trasero   | 26 |
| Accesorios Opcionales StroboRack                                      | 26 |
| Opciones de Control Remoto  | 26 |
| Módulo Pro-Extensión StroboRack SR-EX                                 | 27 |
| Consejos para Mantener su Instrumento Afinado                         | 28 |
| Enraizamiento de señales StroboRack™                                  | 30 |
| Preguntas más frecuentes  | 40 |
| Garantía y Datos  | 41 |



#### **INSTRUCCIONES IMPORTANTES DE SEGURIDAD**

- LEA, SIGA Y CONSERVE TODAS LAS INSTRUCCIONES Y AVISOS.
- NO OPERE CERCA DE UNA FUENTE DE CALOR Y NO BLOQUEE LAS APERTURAS DE VENTILACIÓN DEL APARATO.
- NO USE EL APARATO CERCA DE LÍQUIDOS ESTANCADOS, EN FUGA, CORRIENTE O EN ASPERSIÓN.
- LIMPIE SÓLO CON UN TRAPO HÚMEDO SIN PELUSAS Y SIN PRODUCTOS LIMPIADORES.
- CONECTE EL CABLE DE ALIMENTACIÓN SÓLO A UN ENCHUFE A TIERRA POLARIZADO Y SEGURO DE ACUERDO A LOS CÓDIGOS ELÉCTRICOS.
- PROTEJA EL CABLE DE ALIMENTACIÓN DE CUALQUIER DAÑO DEBIDO A CAMINAR ENCIMA, RETORCERLO O ENGANCHARLO.
- DESENCHUFE EL APARATO DURANTE LAS TORMENTAS DE RAYOS O CUANDO NO LO VAYA A USAR DURANTE LARGOS PERÍODOS DE TIEMPO.
- USE SOLO ADJUNTOS Y ACCESORIOS ESPECIFICADOS POR EL FABRICANTE PARA OPERAR DE MANERA SEGURA Y EVITAR DAÑOS.
- AVISO: PARA REDUCIR EL RIESGO DE CHOQUE ELÉCTRICO O FUEGO, NO EXPONGA ESTA UNIDAD A LA LLUVIA O LA HUMEDAD.
- CUALQUIER SERVICIO DEBE SER LLEVADO A CABO POR PERSONAL CUALIFICADO.

RISK OF ELECTRIC SHOCK.

DO NOT OPEN.

WARNING: TO REDUCE THE RISK OF FIRE OR ELECTRICAL SHOCK, DO NOT EXPOSE THIS APPARATUS TO RAIN OR MOISTURE.

TO REDUCE THE RISK OF ELECTRIC SHOCK, DO NOT REMOVE COVER. NO USER-SERVICEABLE PARTS INSIDE.

RIESGO DE CORRIENTAZO.

NO ABRA.

PRECAUCION: PARA REDUCIR EL RIESGO DE INCENDIOS O DESCARGAS ELECTRICAS, NO PERMITA QUE ESTE APARATO QUEDE EXPUESTO A LA LLUVIA O LA HUMEDAD. PARA DISMINUIR EL RIESGO DE CORRIENTAZO, NO ABRA LA CUBIERTA. NO HAY PIEZAS ADENTRO QUE EL USARIO PUEDO REPARAR DEJE TODO MANTENIMIENTO A LOS TECHNICOS CALIFICADOS.

RISQUE D'ELECTROCUTION.

NE PAS OUVRIR.

ATTENTION: PROTÉGEZ CET APPAREIL DE LA PLUIE ET DE L'HUMIDITÉ. AFIN D'ÉVITER TOUT RISQUE D'INCENDIE OU D'ÉLECTROCUTION. POUR REDUIRE D'ELECTROCUTION NE PAS ENLEVER LE COUVERCLE. AUCUNE PIECE INTERNE N'EST REPRABLE PAR L'UTILISATEUR. POUR TOUTE REPARATION, S'ADRESSER A UN TECHNICIEN QUALIFIE.

**Nota:** Este equipo ha sido testado y queda probado que cumple con las restricciones para un dispositivo digital de Clase B, de conformidad con la parte 15 de las Reglas del FCC. Estas restricciones son diseñadas para proporcionar la protección razonable contra posibles interferencias dañinas en una instalación residencial. Este equipo genera, emplea y puede irradiar energía de radiofrecuencia y, si no está instalado y usado conforme a las instrucciones, puede causar interferencias dañinas a las comunicaciones de radio. Sin embargo, no hay ninguna garantía que la interferencia no ocurrirá en una instalación particular. Si este equipo realmente causa interferencia dañina a la radio o a la señal de televisión, que puede ser determinada apagando y encendiendo el equipo, animamos al usuario a tratar de corregir la interferencia por una o varias de las medidas siguientes:

-- Re-orienta o coloca de otro modo la antena.

-- Incrementa la separación entre el equipo y el receptor.

-- Conecta el equipo en una salida o circuito diferente de aquel al que el receptor está conectado.

-- Consulte con el proveedor o un técnico experimentado en radio/TV para obtener ayuda.

Cambios sin autorización o modificaciones en el sistema podrían invalidar la autoridad del usuario para operar con este equipo.

# Introducción

El **VS-R StrobeRack™** de Peterson es un afinador estable para estantería único, con una visualización sin par en tiempo real y una exactitud de 0.1 cent utilizando la Tecnología exclusiva Virtual de Peterson Strobe™. Tiene un complemento de *Sweetened Tunings™* exclusivos para guitarra, bajo, guitarra de cuerdas metálicas y Dobro® y una amplia gama de temperamentos clásicos para otros instrumentos. Es también un afinador programable, permitiéndole programar hasta ocho de sus propias sintonías templadas así como permitirle el acceso a otros 33 temperamentos predeterminados y *Sweeteners™*. El StrobeRack es el primer sintonizador que ofrece entradas para instrumentos con señales mono, estéreas y equilibradas (con el módulo opcional SR-EX instalado). **Aconsejamos encarecidamente que lea usted este manual a fondo para sacar el máximo partido de su nuevo StrobeRack.**

## Usando Su Nuevo Peterson StrobeRack™

El StrobeRack acepta cualquier voltaje entre 95 y 250VAC automáticamente; no se necesitan ajustes para operar con la mayoría de los voltajes estándar. Use simplemente un cable de potencia con el enchufe correcto para su país o ubicación.

### Operación Básica

Usando el cable incluido, conecte su StrobeRack a un enchufe con toma de tierra A/C.

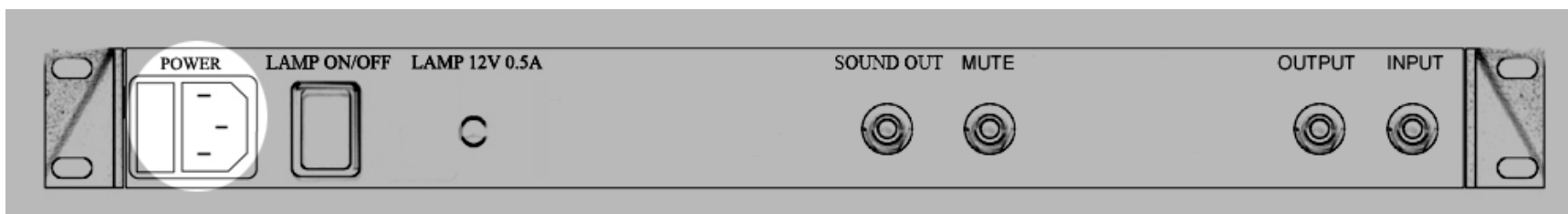

Conecte un cable conector de ¼" a la toma de salida del StrobeRack (output) y a la toma de entrada de su amplificador o unidad FX (input)

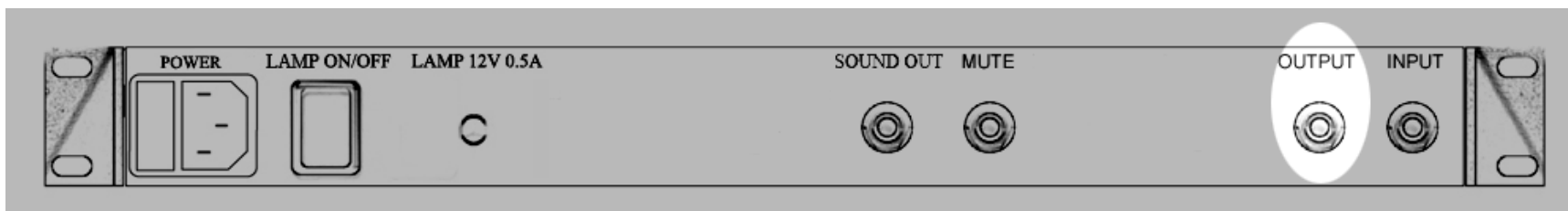

Usando un cable de ¼" conecte su instrumento a la entrada frontal

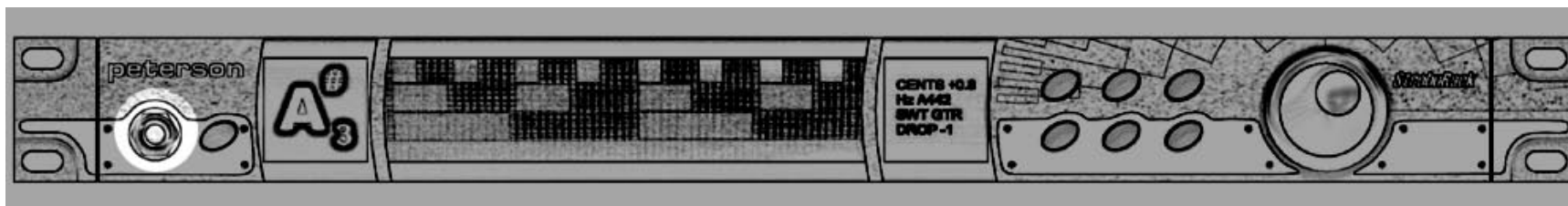

...o a la entrada trasera del StrobeRack. La entrada frontal anula la entrada trasera.

Recuerde activar primero la función mute para evitar posibles ruidos cuando enchufe su instrumento.

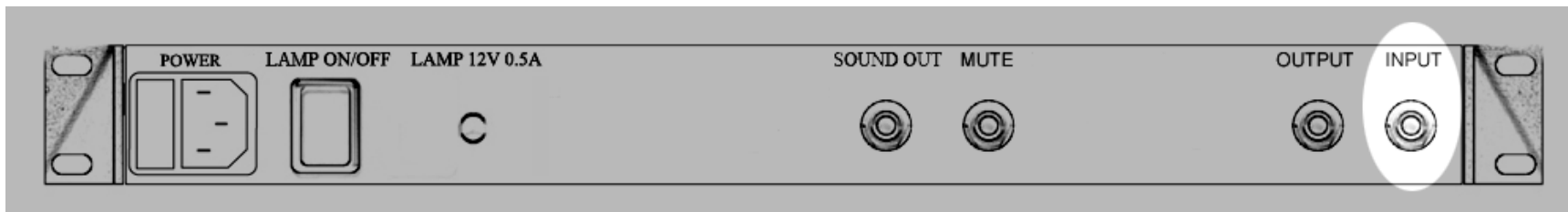

Encienda la unidad usando el interruptor ubicado junto al receptáculo A/C en el panel trasero.

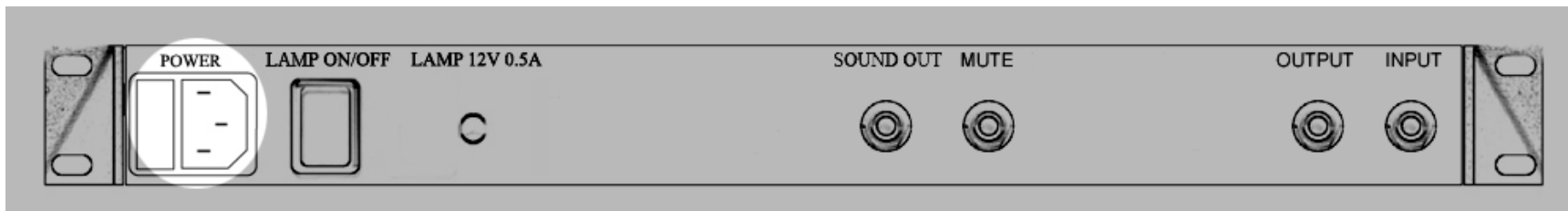

Toque una nota con su instrumento, luego observe la nota mostrada en la pantalla de notas.

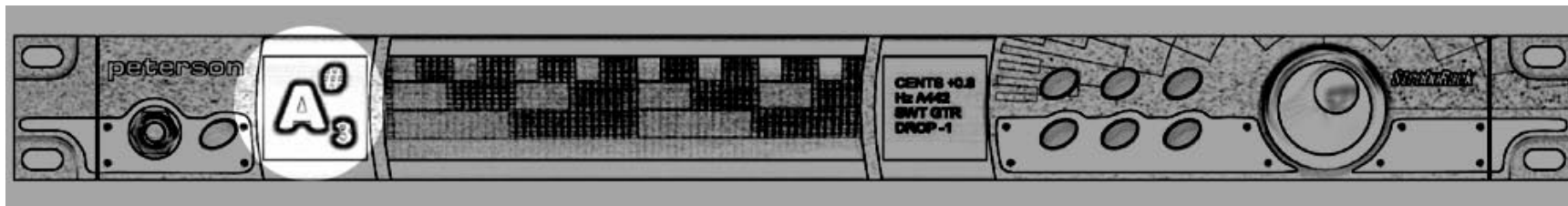

Después de haber anotado el nombre de la nota y su octava, observe la pantalla Virtual Strobe™.

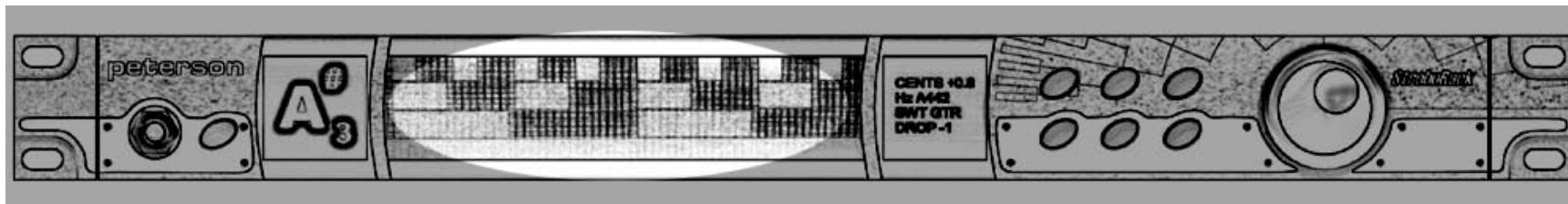

Un movimiento de la imagen hacia la izquierda indica que la nota del instrumento es grave; un movimiento hacia la derecha indica que la nota es aguda. Cuando la imagen del estroboscopio queda suspendida o inmóvil, la nota está afinada a aproximadamente 0.1 cent.

## ¿Nuevo usuario de estroboscopios?

Si es nuevo con los afinadores estroboscopio, se dará cuenta de que son mucho más sensibles y precisos que su anterior afinador. Esto puede significar que inicialmente necesite ajustar su “toque” cuando puntee una cuerda para afinarla.

En lugar de una púa, use el dedo o el pulgar para puntear suavemente la cuerda.

También puede hacer lo siguiente- reduzca sencillamente el volumen de su instrumento hasta que se acostumbre a afinar con precisión.

La precisión superior de StrobeRack's™ lo convierte en la herramienta perfecta para la entonación; úselo para regular el tono de su instrumento según su gusto personal.

## Panel Frontal del StrobeRack™ en Profundidad

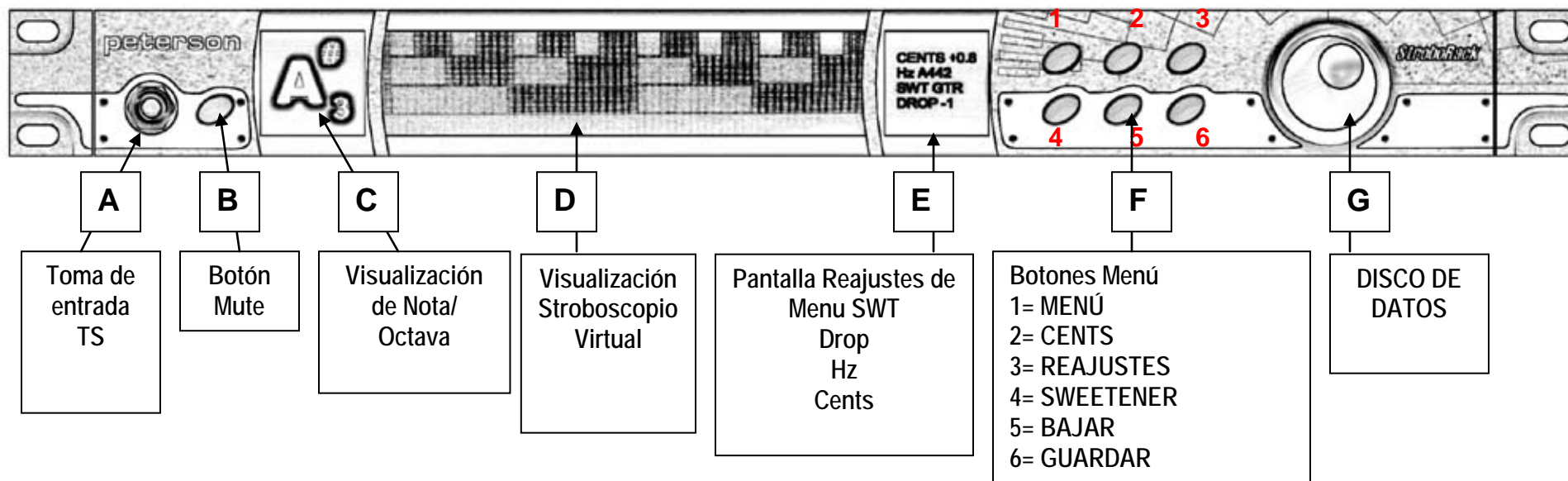

### Funciones del Panel Frontal StrobeRack:

- Toma de entrada – ¼” con toma de metal integrada en el chasis. Cuando se usa, anula la combinación de entrada trasera.
- Botón mute – se contra ilumina cuando se presiona; silencia cualquier salida activa, inactiva si el footswitch está ocupado (el LED indicará el estatus en cada caso).
- Visualización de nota – Siempre encendido; muestra la octava y el signo de agudo/grave.
- Visualización Estroboscopio – Siempre encendido o sólo cuando se afina; elegible en el menú.
- Pantalla de Menú – Siempre encendido; muestra los ajustes actuales.
- Botones Menú – Se contra ilumina al presionarlo; le da al Disco de datos el control sobre el valor de sus parámetros.
- Disco de Datos – su rotación cambia el valor de los parámetros del contra iluminado del botón menú, al presionar se selecciona el valor.

## Funciones del Panel trasero StrobeRack™

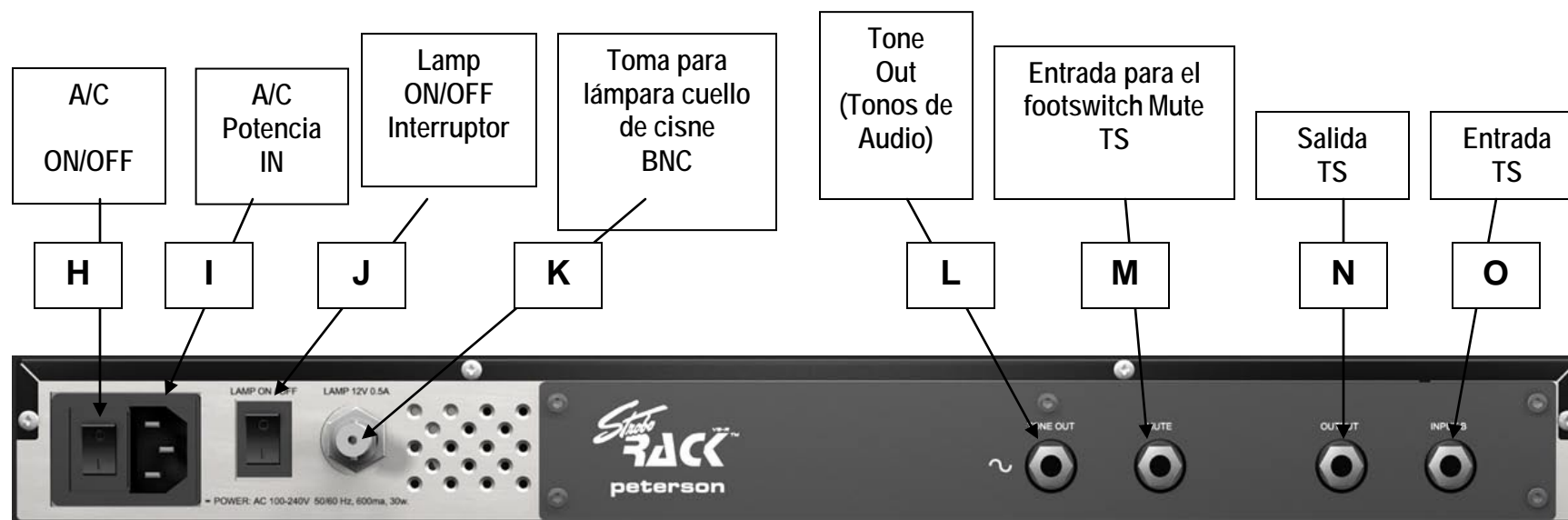

H. Interruptor de Potencia A/C – interruptor tipo palanca.

I. Receptáculo para fusible de rosca A/C – integrado en el chasis.

J. Interruptor de potencia tipo palanca para lámpara On/Off - integrado en el chasis.

K. Toma eléctrica BNC 12V – integrada en el chasis para lámpara cuello de cisne.

L. Salida Mono - ¼" toma de metal integrada en el chasis en panel trasero del StrobeRack para referencia de salida de tono de audio.

M. Toma ¼" TS\* - silencia con interruptor de pie single TS\*.

N. Salida Mono - ¼" toma de metal integrada en el chasis en panel trasero del StrobeRack. Esta es la toma de salida audio.

O. Toma de entrada Mono– ¼" toma de metal integrada en el chasis. Activa excepto si la entrada A está ocupada, anula esta entrada.



# Panel trasero StoboRack™ (Con Módulo Expansión SR-EX™ PRO Instalado)

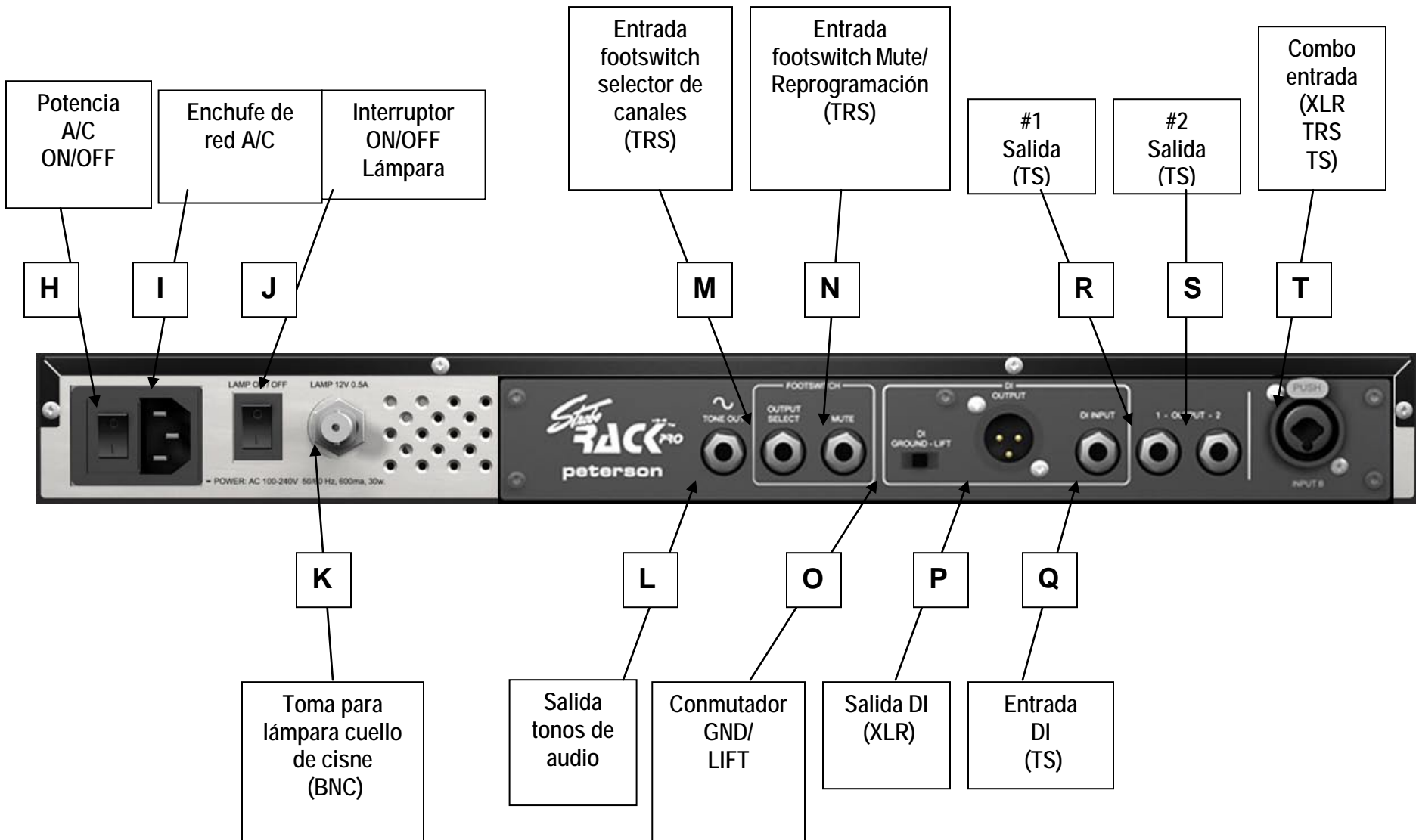

# Panel trasero StroboRack™ (Con Módulo Expansión SR-EX™ PRO Instalado)

- H. Conmutador A/C ON/OFF – tipo palanca.
- I. Receptáculo de tensión A/C – Integrado en el chasis.
- J. Interruptor On/Off tipo palanca - Integrado en el chasis.
- K. Interruptor de tensión BNC 12V - Integrado en el chasis para lámparas de cuello de cisne.
- L. Salida tonos Audio - ¼" Integrado en el chasis toma de metal en el panel trasero del StroboRack referencia de salida de tono de audio.
- M. Toma de ¼" TRS\*\* - selección de canal AA/BB con cierre dual TRS footswitch entrada estéreo ¼" Integrado en el chasis toma de metal en el panel trasero del StroboRack. Esta es una entrada para un stomp switch dual que se presenta como sigue: Tip=Output #1, Ring = Output #2, Sleeve = Ground.
- N. Toma de ¼" TRS\*\* - mute con single TS\* latching footswitch, o interruptor mute/reajustes con TRS latching footswitch dual estéreo entrada ¼" integrada en el chasis toma de metal en el panel trasero del StroboRack. Esta es una entrada para un footswitch dual o single con presentado como sigue: Tip=Mute, Ring = Preset Change, Sleeve = Ground.
- O. Interruptor deslizante de tres posiciones - posición 1 = DI GND, posición 2 = Auto GND Detect, posición 3 = DI GND LIFT.
- P. Toma macho XLR\*\*\* – DI/ salida de señales equilibrada. Esta salida acepta señales de entradas **A** y **T**, excepto cuando el conmutador de entrada DI **Q** está ocupado, en cuyo caso la señal de **Q** tiene preferencia.
- Q. Entrada Mono - ¼" integrada en el chasis toma de metal en el panel trasero del StroboRack. Esta toma está unida directamente a la salida DI **P**, y permite al usuario conectar una de las salidas con el DI usando un cable conector o usar el DI para otro instrumento además del que se está afinando con StroboRack.
- R. Salida Mono - ¼" integrada en el chasis toma de metal en el panel trasero del StroboRack. Esta es la toma principal de salida. Esta salida y la salida **S** son conectadas respectivamente al tip & sleeve de la entrada combo **T**, para favorecer la operación estéreo in/out. Si la entrada mono **A** está ocupada, la entrada combo **T** se invalida/ desocupa y la entrada **A** tip alimenta la señal a la salida **R** solamente, la salida **S** se silencia.
- S. Salida Mono - ¼" integrada en el chasis toma de metal en el panel trasero del StroboRack conectada a la entrada combo **T**. Esta salida es una segunda salida para alimentar un segundo amplificador o puede ser puente con DI la toma de entrada **R**, también puede ser elegible usando un footswitch. Si **M** se usa con un footswitch dual TRS, una o ambas salidas pueden ser seleccionadas (**R** o **S** o ambas).
- T. La entrada hembra Combo XLR, TRS y toma TS - integrada en el chasis con dos roscas Philips en el panel trasero del StroboRack. Esta toma funciona sólo si la entrada del panel frontal **A** no está tomada. Esta entrada acepta señal regular mono, señal estéreo o señal equilibrada.

\*TS = ¼" Tip-Sleeve - Tip lleva la señal y Sleeve está a tierra.

\*\*TRS = ¼" Tip-Ring-Sleeve - Tip y Ring llevan dos señales mutuamente independientes y Sleeve está compartido.

\*\*\*XLR = Tres Pin equilibrados- pin 1 =a tierra, pin 2 = + and pin 3 = - .

# Pantallas del panel frontal StrobeRack™

Hay tres pantallas en el panel frontal:

## 1. Pantalla de Notas

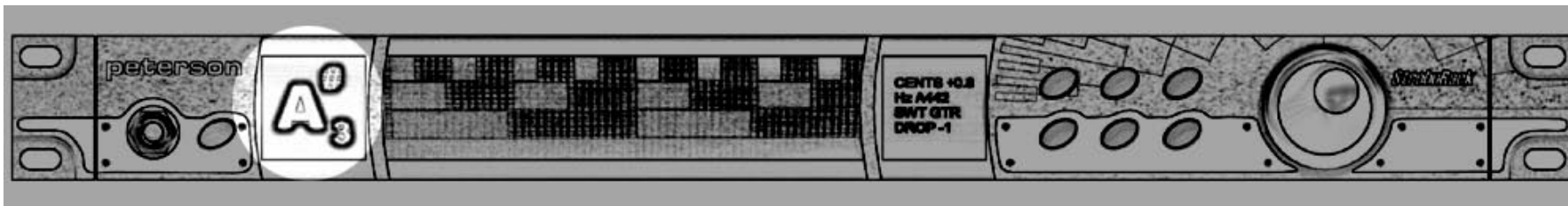

Esta pantalla muestra la nota que se está afinando/rastreando en el momento y su octava representada por un número. Por favor, tenga en cuenta que si no se ha enchufado nada en las tomas de entrada, el micrófono interior del StrobeRack's se activa automáticamente y reconocerá cualquier sonido que haya en los alrededores.

## 2. Pantalla del Estroboscopio

Esta pantalla muestra la imagen del afinador estroboscópico.

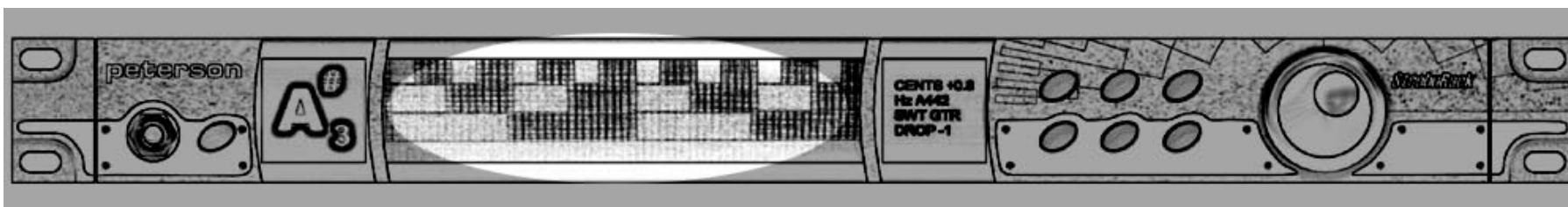

Un movimiento de la imagen hacia la izquierda indica que la nota del instrumento es grave; un movimiento hacia la derecha indica que la nota es aguda. Para afinar la nota, haga ajustes en el mecanismo de afinación del instrumento para afinarlo hasta que la imagen del estroboscopio quede suspendida o completamente inmóvil.

## 3. Pantalla Informativa

Esta pantalla muestra los ajustes del afinador que están activos en el momento.

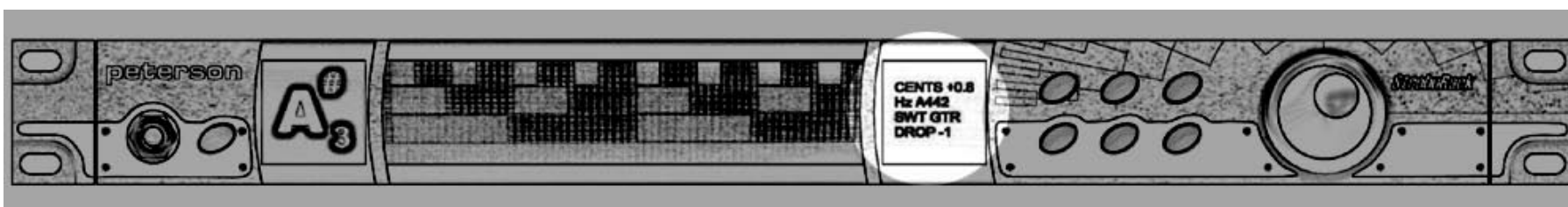

Estos ajustes incluyen tono concert, drop tuning, Sweetener™ / temperamento, cents y reajustes.

# Panel de Controles Frontal StrobeRack™

Hay siete botones en el panel frontal del StrobeRack. Uno está en la izquierda, que silencia las salidas del afinador.

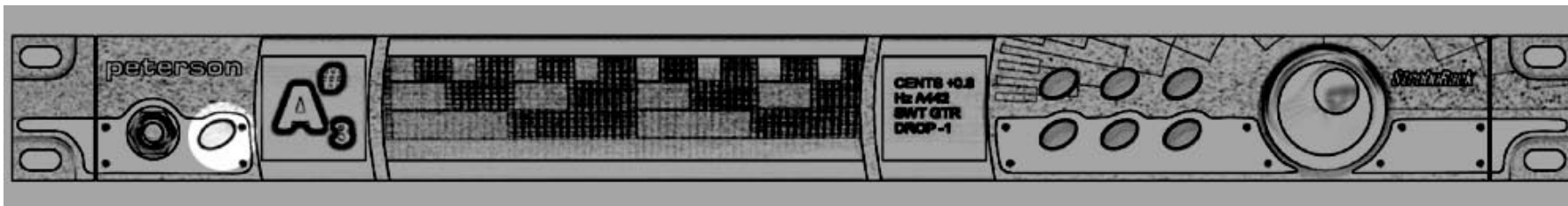

El LED azul adyacente indica el estatus de la función mute. Cuando este LED está encendido (on), las salidas del afinador están silenciadas para una afinación silenciosa; si el LED está apagado (off), las salidas no están silenciadas y la señal del instrumento pasa a través del afinador libremente.

Conectar un pedal mute opcional en la toma trasera para pedales inutiliza el botón mute del panel frontal, pero el estatus LED opera en ambos casos.

En la parte derecha del StrobeRack, hay seis botones y un disco de datos que ofrecen un control completo de las operaciones del afinador y las funciones de programación.

Después de presionar uno de los botones,

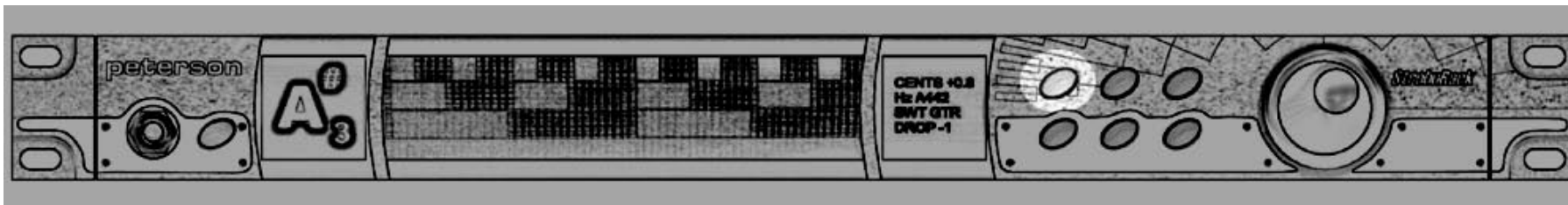

- los parámetros de la pantalla informativa pueden destacarse rotando...

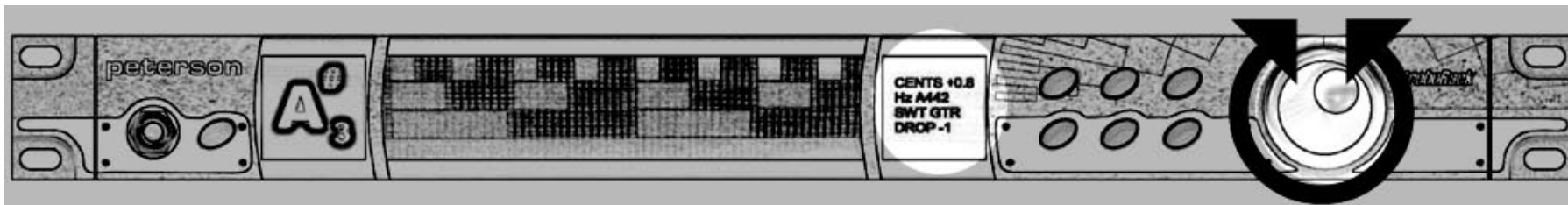

- o editados presionando suavemente el disco de datos. Si sujeta el disco de datos durante 2 segundos se vuelve al parámetro seleccionado actualmente (Drop, SWT, cents, A4) por defecto.

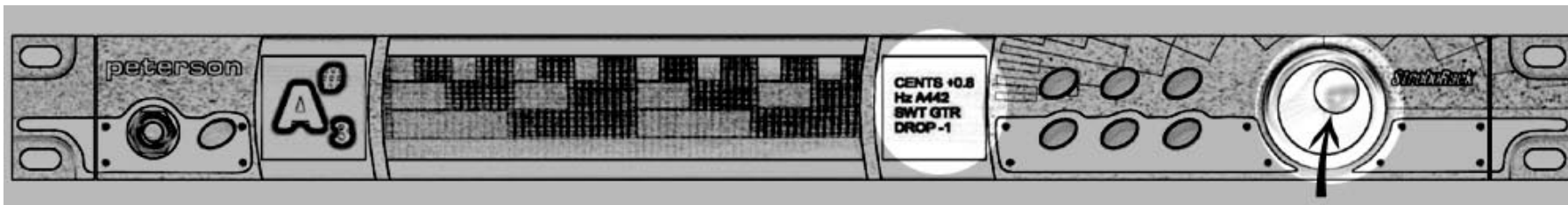

## BOTÓN MENÚ

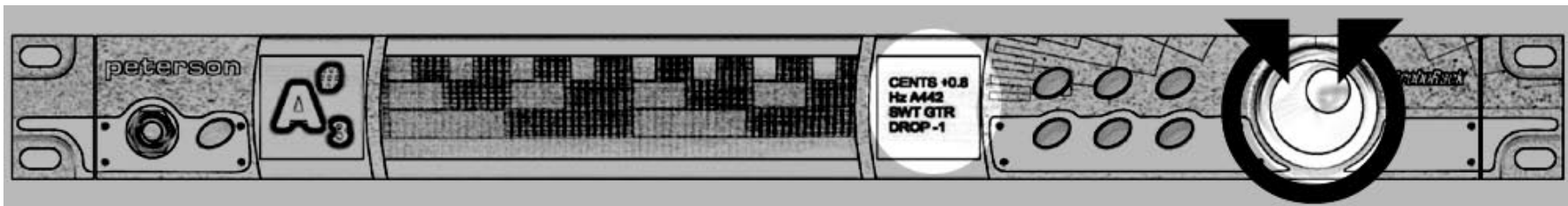

Cuando se presiona, aparece una lista de parámetros. Girando el disco se puede destacar cada uno individualmente.



Los parámetros bajo el botón menú incluyen:

**AUTO** – Controla si el afinador o el usuario seleccionan notas para afinar (*AUTO*máticamente o *MAN*ualmente). AUTO está por defecto.

1. Destaca el parámetro girando el disco;
2. Selecciona presionando el disco;
3. Editar para operar Manualmente presionando de nuevo el disco

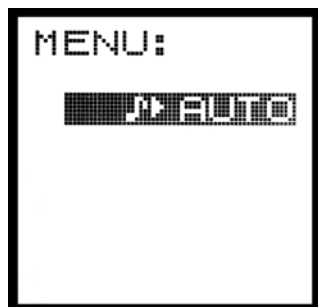

**A440.0** – Controla el tono concert en incrementos de 0.5Hz. El rango de ajuste es desde 390.0Hz a 490.0Hz. El valor por defecto es 440.0Hz.

- 1 Destaca el parámetro girando el disco;
2. Selecciona presionando el disco;
3. Editar para operar Manualmente presionando de nuevo el disco



Presione el botón **SAVE** si desea grabar el nuevo valor en la memoria.

**PROG SWT** – Permite la programación de Sweeteners definidos por el usuario.

- 1 Destaca el parámetro girando el disco
2. Seleccionar presionando el disco y girar para seleccionar la selección deseada
3. Presionar el disco para comenza la programación de la primera nota y girar el disco para ajustar su valor cent

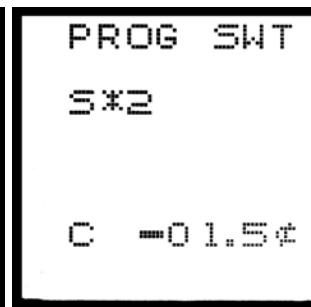
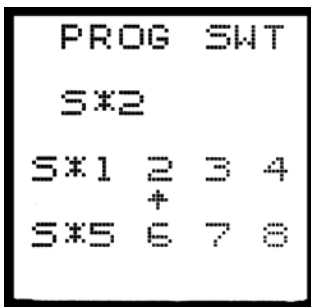
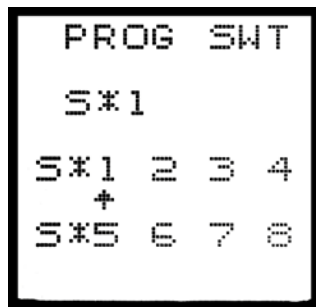

4. Presione el disco para empezar a programar la Próxima nota y gire la rueda para ajustar su valor cent;
5. Continúe a través de toda la escala hasta que todas las notas requeridas tengan nuevos valores cent.
6. Programe cada E en EADGBE Por separado. E↑ significa E alta.

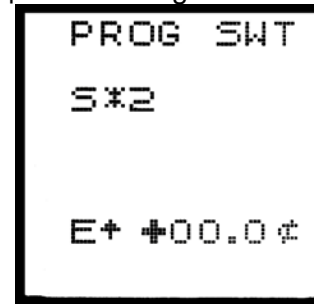
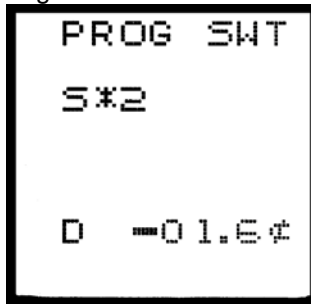
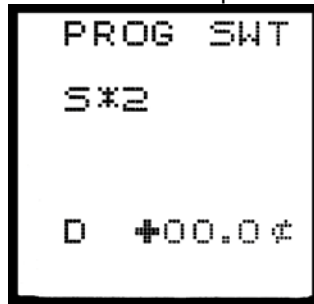

7. Cuando todas las notas estén Programadas, presione el botón SAVE de la memoria StrobeRack's O;

8. Dele al Sweetener™ un nombre. *Gire* el disco para descender a través de las letras y números. cuando el carácter deseado se muestre, *presione* el disco para avanzar al siguiente espacio: 8 espacios están disponibles. Cuando termine de poner nombres, presione el botón SAVE.



**CLR SWTS** – Permite borrar los Sweeteners definidos por el usuario, el valor cent de los 8 Sweeteners programables volverá a cero y cualquier nombre personal será devuelto a los nombres de fábrica por defecto (Nota: las programaciones de fábrica no pueden ser borradas).

Use el disco para resaltar CLR SWTS, después presione el disco para seleccionarlo. Presione el disco otra vez para confirmar que desea borrar o limpiar todos los Sweeteners programables.





**SCRN SVR.** - Controla el salva pantallas/letrero incluido del StrobeRack's que aparece cuando no se usa el afinador.

Los letreros estáticos, móviles o parpadeantes que están programados, se pueden seleccionar, así como la habilidad de crear un letrero personalizado por el usuario para mostrar un nombre, una web o una canción. Se puede usar un logo inmóvil para evitar distraer a la audiencia mientras que pasen destellos o mensajes que se muevan llamando su atención. Esta es una característica única entre todos los equipos de estantería y significa que el StrobeRack siempre está llevando a cabo una función útil como "tablero digital" incluso cuando el propietario no lo está usando o incluso si no está presente. Aquí se muestran ejemplos de mensajes parpadeantes o móviles



Por defecto el aparato no muestra ningún mensaje, la señal se rastrea ya esté en silencio o no. Si el afinador esta conectado a un instrumento pero no recibe señal, automáticamente muestra el logo estático de StrobeRack. Este desaparece después en favor de la imagen móvil del estroboscopio cuando se vuelve a recibir la señal.



## ELEGIR UN MENSAJE REPROGRAMADO PARA EL LETRERO/SALVA PANTALLAS

1, Gire el disco para Resaltar el parámetro

2. Presione el disco para ver diferentes elecciones. Le primera es una imagen del estroboscopio. Seleccionar este significa que la imagen se rastreará ya esté silenciado el afinador o no. "STROBO" hace que un logo inmóvil de StrobeRack aparezca cuando el afinador no se usa. "PRE NAME" hace que el actual nombre programado aparezca. "CUSTOM" hace que aparezca cualquier mensaje programado por el usuario.

Gire el disco para resaltar la imagen deseada, después presione para elegirla.



La pantalla parpadeante / móvil aparece. Gire el disco para elegir entre el parpadeo o el movimiento y presione el botón SAVE para guardar su elección en la memoria.



Para ver los resultados, asegúrese de que el StrobeRack™ está en silencio (en modo bypass).

## PROGRAMANDO UN MENSAJE PERSONALIZADO PARA EL LETRERO

Después de presionar el botón MENÚ, haga girar el disco en el sentido de las agujas del reloj para destacar "SCRN SVR" y presione la rueda para revelar la página de SCRN SVR. Haga girar la rueda para destacar "CUSTOM" y presione la rueda para seleccionarlo. Aparece por defecto "STROBE TUNING BY PETERSON". Ahora, como se describe en la sección sobre nombrar Sweeteners™, haga girar el disco para seleccionar letras, números o espacios y presiónelo para avanzar a la siguiente letra/número/espacio. Use el carácter " " cuando quiera el espacio después de su mensaje para truncar y volver al principio inmediatamente. Cuando haya terminado, presione el botón SAVE. Para activar el nuevo mensaje vea ELEGIR UN MENSAJE PROGRAMADO PARA EL LETRERO arriba.



## BOTÓN CENTS

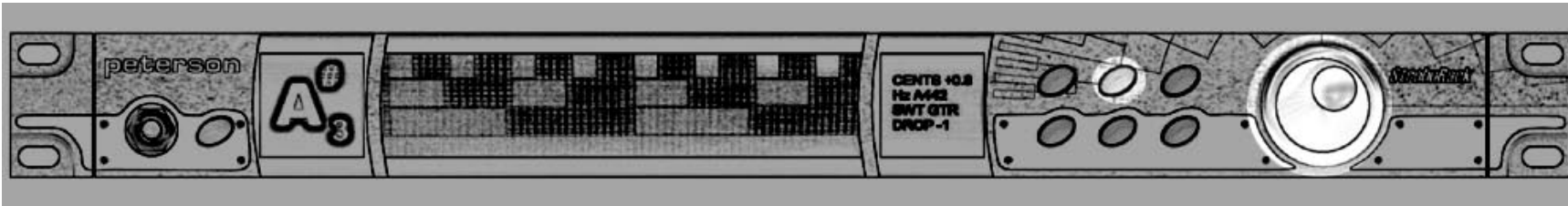

Cuando se presiona este botón, se resalta el valor de cent (por defecto es 00.0 cents).

Use el disco para introducir un valor mayor (en el sentido de las agujas del reloj), o un valor menor. Este valor es activo sólo mientras el afinador se enciende. Este rasgo puede ser usado para rápidamente (temporalmente) alinear el StrobeRack™ a un piano desafinado para permitir a la afinación subsecuente de otros instrumentos para emparejarlos. Esto también puede ser usado para medir una afinación existente o temperamentos cuyos valores son desconocidos tocando cada nota y ajustando el control del cent para estabilizar la imagen. La compensación del cent resultante se muestra con una resolución de 0.1 cents en la pantalla del menú. Cuando mida una entonación, asegúrese que el afinador está puesto en EQU, de otro modo la medida no será utilizable.

Este control también puede ser usado para rápidamente (temporalmente) alinear el StrobeRack a una grabación que esté ligeramente desafinada con el diapasón estándar. Los motivos para esto son variados, desde la alteración de las velocidades de cintas / playbacks a los instrumentos que, en el momento de la grabación, eran afinados internamente, pero se diferencian del diapasón estándar.

## BOTÓN REPROGRAMACIÓN

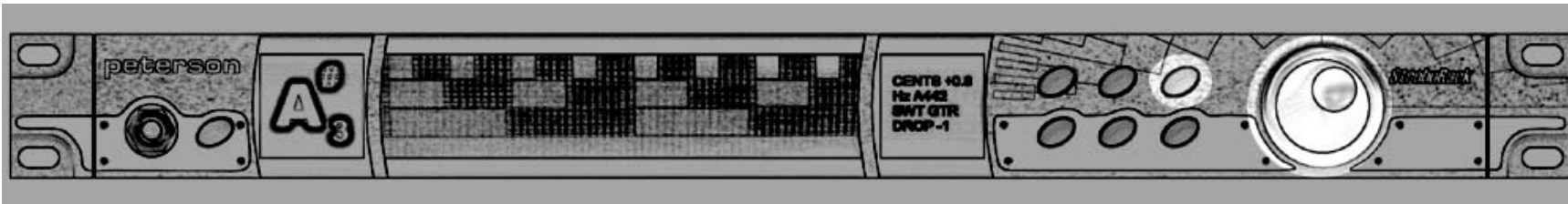

Este botón controla qué reajuste está activo en qué momento. Un reajuste *StrobeRack* es una combinación de Sweetener (SWT) y un valor DROP que puede ser programado en cualquier secuencia por el usuario y rápidamente cambiado girando el disco o usando remotamente un footswitch\*.

\*Sólo con el módulo de expansión SR\_EX instalado. El footswitch está disponible como accesorio en [www.peterson tuners.com/store](http://www.peterson tuners.com/store)

## SWEETENER™ BUTTON

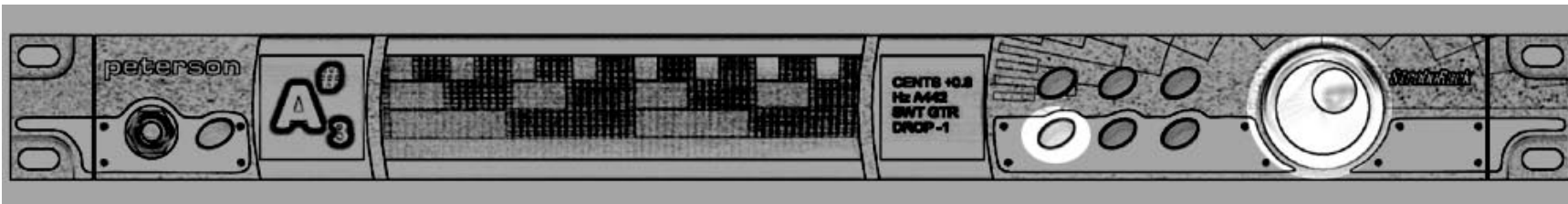

Esto permite al usuario elegir un Sweetener (see pages 10 & 11). Usando el disco (G), se pueden seleccionar Sweeteners individuales.

## BOTÓN DE DISMINUCIÓN DE TONO

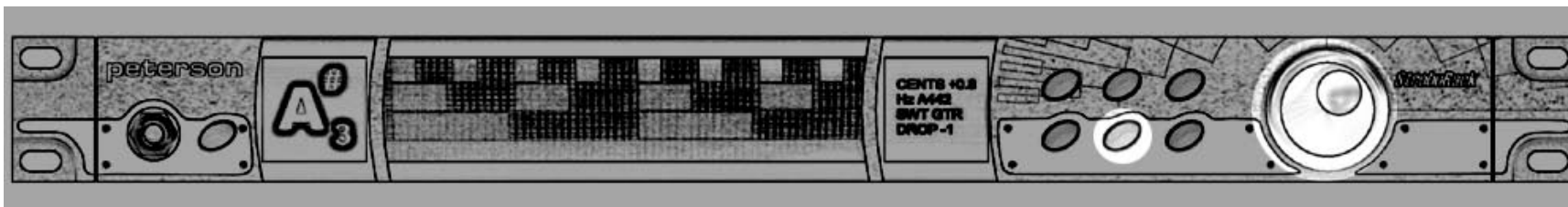

Esto permite al usuario disminuir el tono de la afinación en curso a cualquier lugar.

Use el disco para introducir el valor de la disminución del tono; -1 significa un medio tono (semitono) más abajo, -2 significa dos medios tonos más abajo, etc.

## BOTÓN GUARDAR

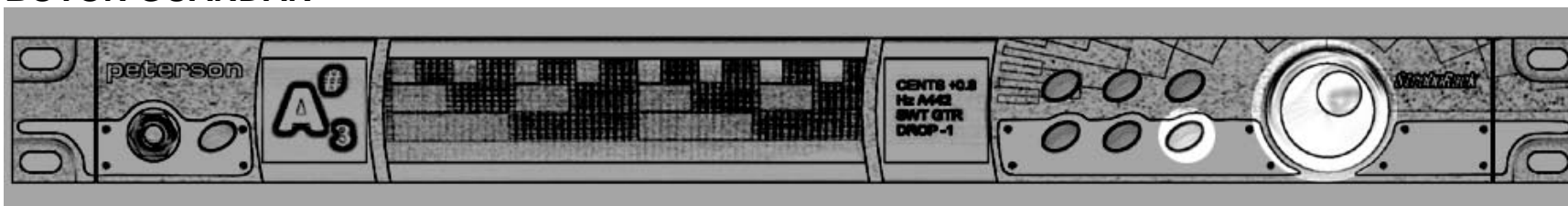

El botón SAVE le da al usuario el acceso a la página SAVE. El disco permite guardar, borrar, reemplazar, añadir o no llevar a cabo ninguna acción (Quit) con los parámetros activos.

## TONOS DE AUDIO

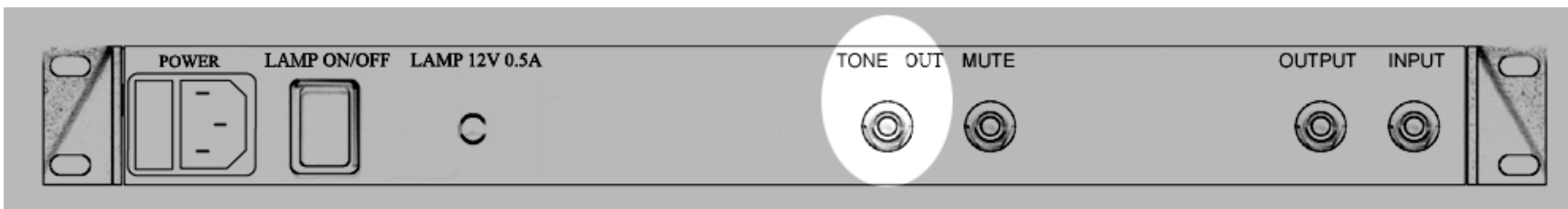

Las señales de referencia de audio están disponibles en la clavija "Sound Out" en el panel trasero del StrobeRack™. Cubrir una cuerda con una clavija de ¼ de pulgada (6.3mm) en la toma activa el tono, que puede ser entonces enchufado a cualquier amplificador a través del otro extremo del cable. Ponga el control Auto/Man en MAN y descienda por las notas usando el disco. Siempre ponga el volumen del amplificador a cero antes de enchufarlo. Esta señal también puede ser usada para calibrar un afinador de software como Peterson StrobeSoft™, eliminando así errores de tarjeta de sonido de ordenador.

# Peterson Sweeteners™

| <b>NOMBRE</b>        | <b>SWEETENERS</b>                                | <b>NOMBRE</b> | <b>TEMPERAMENTOS HISTÓRICOS</b>         |
|----------------------|--|---------------|---|
| 01 EQU               | Temperamento Igual                               | JMA           | Afinación de Mayor Justa                |
| 02 GTR               | Sweetened Guitarra                               | JMI           | Afinación de Menor Justa                |
| 03 ACU               | Guitarra Acústica                                | 4MT           | Quarter Comma Meantone                  |
| 04 DAD               | Sweetened DADGAD                                 | 6MT           | Sixth Comma Meantone                    |
| 05 G12↓              | 12 Cuerdas (Cuerdas Estándar)                    | PYT           | Pitagórico                              |
| 06 G12↑              | 12 Cuerdas (Cuerdas Octava)                      | WRK           | Werckmeister                            |
| 07 BRT               | Sweetened Guitarra Barítono                      | KRN           | Kirnberger                              |
| 08 BAS               | Sweetened Bajo                                   | KLN           | Kellner                                 |
| 09 BFE               | Buzz Feiten® Guitarra Eléctrica                  | YNG           | Young                                   |
| 10 BFE <sup>IN</sup> | Buzz Feiten® Entonación Guitarra Eléctrica       | VAL           | Vallotti                                |
| 11 BFB               | Buzz Feiten® Bajo                                | RAM           | Rameau                                  |
| 12 BFB <sup>IN</sup> | Buzz Feiten® Entonación Bajo                     |               |   |
| 13 BFA               | Buzz Feiten® Guitarra Acústica                   |               |   |
| 14 BF12↓             | Buzz Feiten® 12 Cuerdas (Cuerdas Std.)           |               |   |
| 15 BF12↑             | Buzz Feiten® 12 Cuerdas (Cuerdas Octava)         |               |   |
| 16 SE9               | E9 Afinación para Guitarra de Acero (Sharp Es)   | <b>NOMBRE</b> | <b>SWEETENERS PROGRAMABLES</b>          |
| 17 SC6               | C6 Afinación para Guitarra de Acero              | S-1           | Temperamento Programable por el usuario |
| 18 OE9               | E9 Afinación para Guitarra de Acero (E 0.0 cent) | S-2           | Temperamento Programable por el usuario |
| 19 U12               | Afinación para Guitarra de Acero Universal       | S-3           | Temperamento Programable por el usuario |
| 20 DBO               | Terceras Perfectas para Dobro®                   | S-4           | Temperamento Programable por el usuario |
| 21 DB                | Terceras de temperamento medio para Dobro®       | S-5           | Temperamento Programable por el usuario |
| 22 VLN               | Quintas Perfectas para Violín                    | S-6           | Temperamento Programable por el usuario |
| 23 VLA               | Quintas Perfectas para Viola                     | S-7           | Temperamento Programable por el usuario |
| 24 CLO               | Quintas Perfectas para Violonchelo               | S-8           | Temperamento Programable por el usuario |

# Información sobre Sweeteners Peterson

Un "Sweetener" es un grupo de *doce o menos* notas, que están ajustadas precisa en individualmente en grados de agudeza o gravedad para suavizar el afinamiento de los instrumentos usando un afinador Peterson.

Muchos músicos están acostumbrados a tener que ajustar la afinación de sus instrumentos después de usar un afinador digital. Los sweeteners Peterson hacen que esto sea innecesario.

Los nombres de los sweetener son sólo una guía; por ejemplo, los ajustes para Dobro® pueden usarse para afinar cualquier guitarra para abrir A, D o G.

**Los sweeteners están disponibles sólo en Afinadores Peterson.**

|  |  |
|--|--|
| <b>EQU</b>   | Unsweetened  |
| <b>GTR (GTR™)</b>  | Sweetener de guitarra Peterson, que hace que los intervalos de 4 <sup>th</sup> y 5 <sup>th</sup> (así como el G a B tercero) sean más consonantes. |
| <b>ACOUST (ACU™)</b>   | Sweetener Peterson de guitarra acústica, una afinación flexible única que compensa para las aplicaciones de cejas.                                 |
| <b>DADGAD (DAD™)</b>   | Afinación Sweetener de Peterson para guitarras afinadas para DADGAD.   |
| <b>G12↓ (G12↓ STD™)</b>  | Afinación Sweetener de Peterson para las guitarras estándar de 6 a 12 cuerdas.   |
| <b>G12 (G12↑ OCT™)</b>   | Afinación Sweetener de Peterson para las guitarras de 6 cuerdas de la octava hasta las de 12.  |
| <b>BARITONE (BRT™)</b>   | Afinación Sweetener de Peterson para guitarras Barítono.   |
| <b>Bajo (BAS™)</b>   | Sweetener específico de Peterson para bajo para usar cuando se toca con piano.   |
| <b>B<sup>F</sup>-Elec (B<sup>F</sup>E)</b>                           | Afinación especial para guitarras eléctricas con la función Sistema de Afinación Buzz Feiten®*.  |
| <b>B<sup>F</sup>-Elec<sup>IN</sup> (B<sup>F</sup>E<sup>IN</sup>)</b> | Compensación de entonaciones para guitarras con la función Sistema de Afinación Buzz Feiten®.  |
| <b>B<sup>F</sup>-Bajo (B<sup>F</sup>B)</b>                           | Afinación especial para bajo con la función Sistema de Afinación Buzz Feiten®.   |
| <b>B<sup>F</sup>-Bajo<sup>IN</sup> (B<sup>F</sup>B<sup>IN</sup>)</b> | Compensación de entonaciones bajo con la función Sistema de Afinación Buzz Feiten®.  |
| <b>B<sup>F</sup>-Acústica (B<sup>F</sup>A)</b>                       | Afinación especial para guitarra acústica con la función Sistema de Afinación Buzz Feiten®.  |
| <b>B<sup>F</sup>-12↓STD (B<sup>F</sup>12↓)</b>                       | Afinación especial para guitarras estándar de 6 cuerdas a 12 cuerdas usando el Sistema de Afinación Buzz Feiten®.                                  |
| <b>B<sup>F</sup>-12↑OCT (B<sup>F</sup>-12↑)</b>                      | Afinación de temperamentos para las guitarras de 6 cuerdas de la octava hasta las de 12 usando el Sistema de Afinación Buzz Feiten®.               |
| <b>PSG-SE9 (SE9)</b>   | Afinación Sweetened derivada del sistema Jeff Newman para guitarra de acero afinada a E9. E's son agudas de 9.8 cents.                             |
| <b>PSG-SC6 (SC6)</b>   | Afinación Sweetened derivada del sistema Jeff Newman para guitarra de acero afinada a C6.  |
| <b>PSG-OE9 (OE9)</b>   | Afinación Sweetened derivada del sistema Jeff Newman para guitarra de acero afinada a E9. E's están a 0.0 cents.                                   |
| <b>PSG-U12 (U12)</b>   | Afinación Universal para Acero de Pedal de 12 cuerdas (E9/B6).   |
| <b>DOBRO®**(DB<sup>○</sup>™)</b>                                     | Afinación Sweetened Dobro <sup>R</sup> (Terceras Puras 3rds para entonación de Abiertas A, D o G) – afinación en posición de tocar.                |
| <b>DOBR<sup>▶</sup>® (DB<sup>▶</sup>™)</b>                           | Afinación Sweetened Dobro <sup>R</sup> (Afinación de terceras para temperamento medio para Abiertas A, D o G) – afinación en posición de tocar.    |
| <b>VIOLÍN (VLN™)</b>   | (C)GDAE en intervalos de quintas perfectas para afinación de violín (violines de 4 y 5 cuerdas). La afinación debe hacerse arqueando.              |
| <b>VIOLA (VLA™)</b>  | CGDA en intervalos de quintas perfectas para afinación de viola. Por favor, sepa que: La afinación debe hacerse con arco.                          |
| <b>CELLO (CLO™)</b>  | CDGA en intervalos de quintas perfectas para afinación de violonchelo. Por favor, sepa que: La afinación debe hacerse con arco.                    |

# Información sobre Temperamentos

Los Temperamentos musicales son sistemas usados para determinar dónde se coloca cada nota en la octava (12 notas) en relación con las demás. El temperamento más comúnmente usado en la música moderna es el *Equal Temperamento*, en el cual "el espacio" o el intervalo entre cada nota y su vecina inmediata es siempre 100.0 cents. Sin embargo, hay muchos otros métodos usados para dividir la octava. Estos temperamentos son llamados Desiguales. Presione el botón Temp y use el disco de datos para navegar por los diferentes temperamentos:

**Equal (EQU):** Todos los intervalos de semitono son amplios de exactamente 100.0 cents.

**Mayor Justa (JMA):** La entonación Justa es, posiblemente, el modo más conocido de dividir la octava. La versión de Justas Mayores destaca terceras partes sin compás, usadas para afinar conjuntos de metal y de viento de madera.

La entonación Justa se llama habitualmente afinación "natural" por sus intervalos consonantes. Es usado normalmente por músicos de metal para aumentar el sonido del conjunto.

Estos elementos se usan también en la afinación coral.

**Menor Justa (JMI):** Terceras menores sin compás, vea arriba.

**Medio tono de Cuarto (¼) de coma\* (4MT):** Temperamento de medio tono, usado para clavicordio.

**Medio tono de un sexto (1/6<sup>th</sup>) de Coma\* (6MT):** Temperamento de medio tono usado para instrumentos musicales antiguos como el laúd, la viola, la viola da gamba etc.

**Pitagórico (PYT):** Quintas sin compás, creado por el matemático griego Pitágoras (569 – 475 BC).

**Werckmeister III\* (WRK):** Creado por el organista alemán Andreas Werckmeister (1645 - 1706), para afinar órganos y clavicordios. Entonación flexible por la cual se pueden tocar ciertos tonos distantes. Cada clave tiene un color particular.

**Kirnberger III\* (KRN):** Compositor, teórico y alumno de Bach, Johann Philipp Kirnberger (1721-1783) concibió el temperamento Kirnberger. Generalmente se le conoce como el más simple de los temperamentos, no tiene terceras puras excepto por el intervalo Do-Mi, por eso se aplica para ejecutar música en Do Mayor. Evite piezas en Si, Fa sostenido o Re bemol que eran raras en el tiempo de su concepción. Para afinar órgano y clavicordio.

**Kellner (KLN):** El original "*wohltemperirte Clavier*" (*Bien temperado*) afinamiento creado por Bach en los años 1700 y redescubierto por el Professor Herbert Anton Kellner en los años 1970. Los quintos bien temperamentados son casi iguales, reducidos en 1/5 de una coma pitagórica (4.7 cents).

**Young\* (YNG):** Thomas Young (1773 – 1829) creó la teoría original del color RGB. Siguiendo a esto, aplicó un concepto similar a los temperamentos musicales. Do y Fa son estables y existen algunas terceras, cuartas y quintas especialmente suaves dispersas entre los tonos. Usado ampliamente en afinación de piano forte y clavicordio.

**Vallotti\* (VAL):** Francesco Antonio Vallotti's (1697-1780) su buen temperamento para el clavicordio es muy parecido al temperamento igual. Es uno de los buenos temperamentos clásicos más suaves.

**Rameau\* (RAM):** Este temperamento del barroco francés tardío de Jean-Philippe Rameau (1683 - 1764) es también conocido como "*Temperament Ordinaire*" y contiene tres terceras mayores sin compás.

*\*Los temperamentos marcados con un asterisco generalmente se afinan con el ajuste Concert A de A=415Hz o A=392Hz dependiendo del período en que la música fue escrita.*

*\*\*El sistema de afinación Buzz Feiten es una marca registrada de Buzz Feiten Design y no tiene afiliación con Peterson Electro-Musical Products, Inc.*

*\*\*\* Dobro es una marca registrada de Gibson Guitar Corp. Y no tiene afiliación con Peterson Electro-Musical Products, Inc.*



## Programar ajustes en el StrobeRack™ Peterson

En el StrobeRack, un reajuste es una combinación de una elección de Sweetener y un valor de afinación un valor de Disminución. Es posible crear una lista de estos reajustes a las que se puede poner un nombre y buscarlo después manualmente o con el footswitch\* remoto en cualquier secuencia.

Cuando un reajuste está activado, su nombre parpadea brevemente en el centro alargado de la pantalla antes de revertir a la imagen del estroboscopio y que pueda comenzar la afinación. Para programar un reajuste:

1. Presione el botón Sweetener y seleccione el Sweetener deseado. Este puede ser uno de los Sweeteners Peterson o uno definido por el usuario.

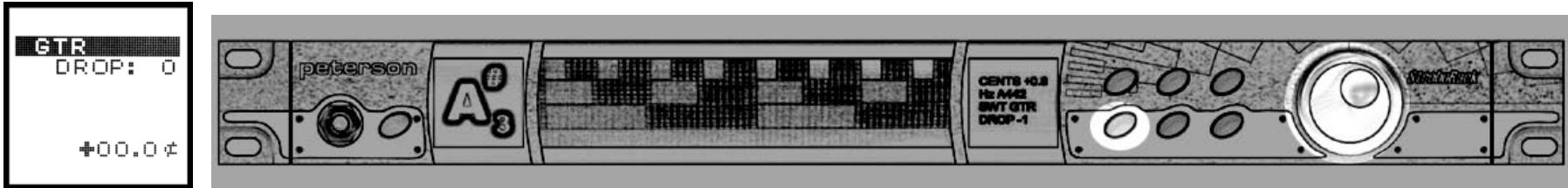

2. Presione el Botón "Drop" y seleccione el ajuste de disminución deseado (si se requiere).

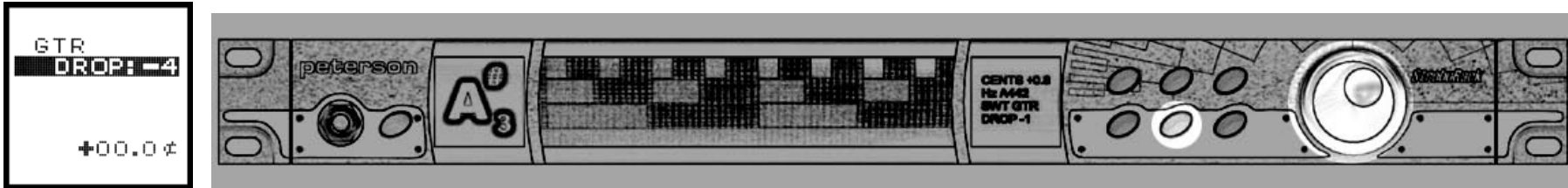

3. Presione el Botón Save (guardar).

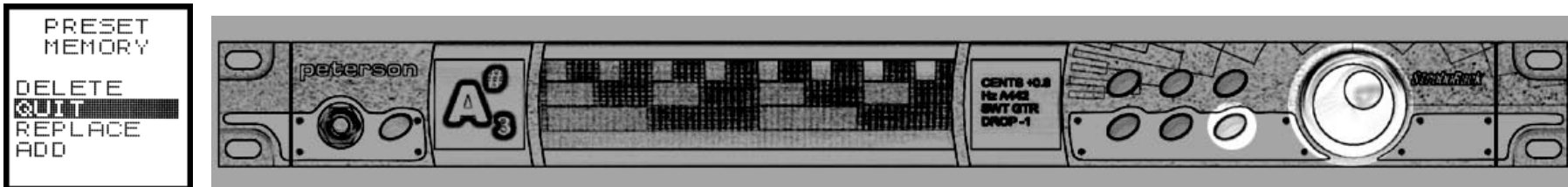

4. La ventana de reajustes aparece mostrando las elecciones Delete (se aplica a la última selección reajustes), QUIT (para terminar el proceso sin guardar lo programado), REPLACE (se aplica a los últimos reajustes seleccionados) y ADD para añadir el nuevo reajuste a la lista de las existentes.

5. Gire el disco de datos hasta resaltar ADD.

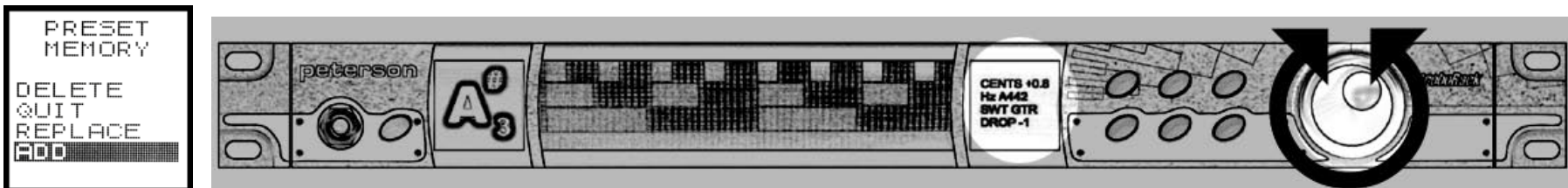

6. Presione el disco para avanzar hasta la página nombrada.
7. Gire el disco para nombrar el reajuste (si no se requiere, salte este paso y continúe en el paso 8)



8. Presione el botón Save para guardar la configuración y el nombre.

\*Sólo con el expander SR-EX opcional

## Recuperar reajustes

Presione el botón reajustes y use el disco de datos para avanzar a través de las programaciones.

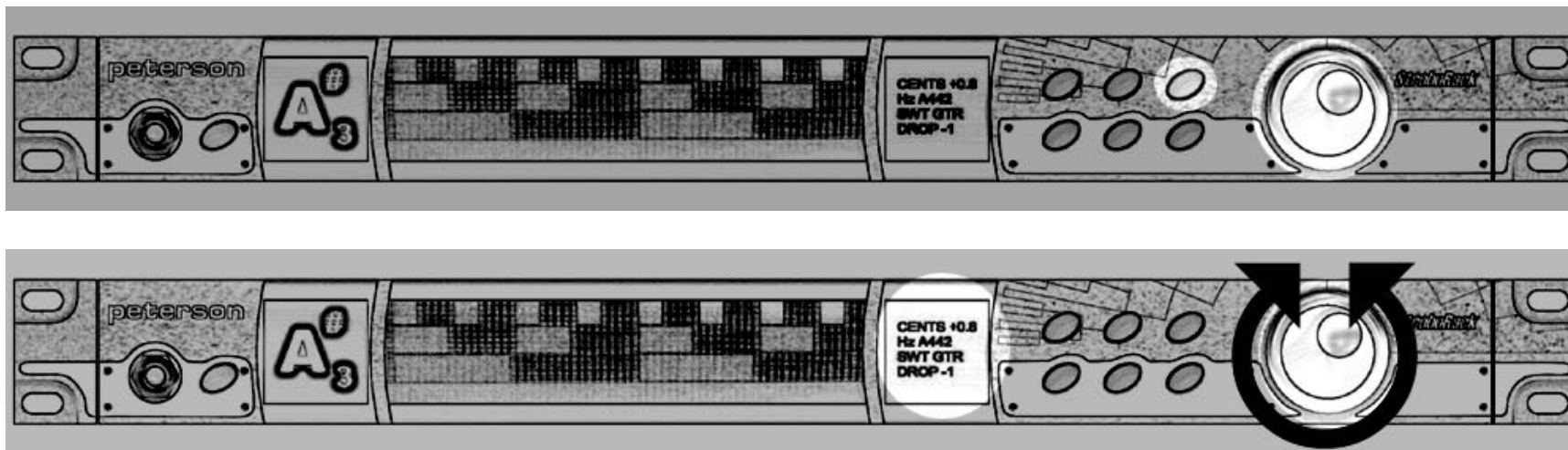

Si el módulo extensión SR-EX está instalado, conecte el latching dual a la clavija del panel trasero marcado MUTE/PRESET. Ocupando la parte derecha del footswitch (o cualquier interruptor que esté conectado a la toma) avanzará a través de las programaciones. Cuando el footswitch está ocupado, el nombre de las programaciones parpadeará brevemente en la pantalla del estroboscopio antes del volver a la imagen de estroboscopio



## Ajuste de la entonación de la Guitarra y Bajo usando su StrobeRack™ Peterson

Luego de determinar el calibre de las cuerdas, ajustar la altura de las cuerdas (ceja y puente), el alivio del mástil y el resto de los factores que afectan la entonación de la guitarra en forma considerable, se deben ajustar las cuerdas en forma individual. Para esta tarea, utilice el temperamento igual del menú SWT del StrobeRack

- Retire las pastillas de las cuerdas para evitar el "efecto doble" y un golpe electromagnético.
- Coloque la guitarra en forma horizontal sobre un banco para ajustarla, pero siempre controle la entonación con el instrumento en la posición en la que toca, ya que las lecturas podrán verse (y luego escucharse) distintas. Siempre debe tratar de congelar o "encajar" la imagen en la pantalla del afinador estroboscópico. Al haber menor movimiento, se lograrán resultados más precisos

Una técnica común para afinar la entonación es el método de comparación del decimosegundo traste y la chirimía. Con este método, la chirimía o "armónica" del decimosegundo traste se compara con la cuerda trasteada en el decimosegundo traste, y la posición del asiento se ajusta de la siguiente manera:

- Si la nota trasteada es *grave* comparada con la nota de la chirimía, mueva el asiento del puente *hacia adelante* para acortar la cuerda.
- Si la nota trasteada es *aguda* comparada con la nota de la chirimía, mueva el asiento del puente *hacia atrás* para alargar la cuerda.

- Realice los ajustes hasta que la nota trasteada y la chirimía tengan tonos idénticos.

Aunque este es un sistema común, no siempre es el más satisfactorio. Una alternativa muy difundida es ajustar cada cuerda de manera que esté afinada a *dos* puntos, con una octava de separación entre cada una en el diapason del traste utilizando un afinador estroboscópico. Quinto y decimoséptimo traste como ejemplo:

- Afine una cuerda en el quinto traste.

- Pruebe la cuerda en el decimoséptimo. Si la nota es aguda, mueva el asiento hacia atrás para alargar la cuerda. Si es grave mueva el asiento hacia delante para acortar la cuerda. Recuerde trastear la cuerda con la presión con las que normalmente tocaría el instrumento.

- Siga repitiendo este proceso hasta que cada cuerda tenga la mejor afinación posible en el quinto y decimoséptimo traste.

Este método lleva su tiempo y debe repetirlo si cambia los calibres de las cuerdas, pero si lo ejecuta correctamente, permite lograr resultados muy satisfactorios.

Ahora, según su propia preferencia, afine la guitarra con uno de los varios temperamentos Sweetener™ del StrobeRack's. ¡Descubra la forma en que su instrumento pueda sonar *verdaderamente* bien!

*¡Los métodos mencionados anteriormente están al alcance de cualquier persona. Lo único que necesita son sus oídos y su afinador estroboscópico [peterson!](#)*

*Tenga en cuenta que no hemos mencionado ningún método que implique la realización de cambios estructurales al instrumento. Debe consultar a un técnico en instrumentos profesional para realizar estos cambios.*

# Sweeteners™ Programados por el Usuario

Hay ocho ajustes de Sweetener programables por el usuario en el StrobeRack™ (de S-1 a S-8). El usuario puede especificar un Sweetener y programarlo en el StrobeRack para volver a ponerlo en cualquier momento.

## Lámpara del Panel Trasero



La toma BNC y la clavija ON/OFF permiten añadir lámparas de cuello de cisne opcionales al panel trasero del StrobeRack™. Esta lámpara puede ser útil como lámpara de trabajo o como luz adicional para evitar accidentes en escenarios poco iluminados. Se pueden enchufar lámparas halógenas, de 12V LED, e incandescentes.

## Accesorios Opcionales del StrobeRack

Módulo de expansión StrobeRack SR-EX PRO

Mute Footswitch (Single footswitch) para usar con *StrobeRack* o *StrobeRack SR-EX Expander™*

Mute/Preset Select Footswitch (Dual Footswitch) para usar con *StrobeRack SR-EX Expander* solamente.

Canal Select Footswitch (Dual Footswitch) para usar con *StrobeRack SR-EX Expander* solamente.

Lámpara de cuello de cisne para usar con *StrobeRack* o *StrobeRack SR-EX Expander*.

TP-2 Clip-on Tuner Pickup

## Opciones de Control Remoto

### StrobeRack VS-R™

Use un single latching footswitch Peterson (Part# 403086) insertado en la clavija Mute en el panel trasero para silenciar remotamente la señal de salida del StrobeRack's para una afinación silenciosa.

El single latching footswitch (Part# 403086) remoto está disponible en su proveedor Peterson o en: [www.peterson tuners.com](http://www.peterson tuners.com).

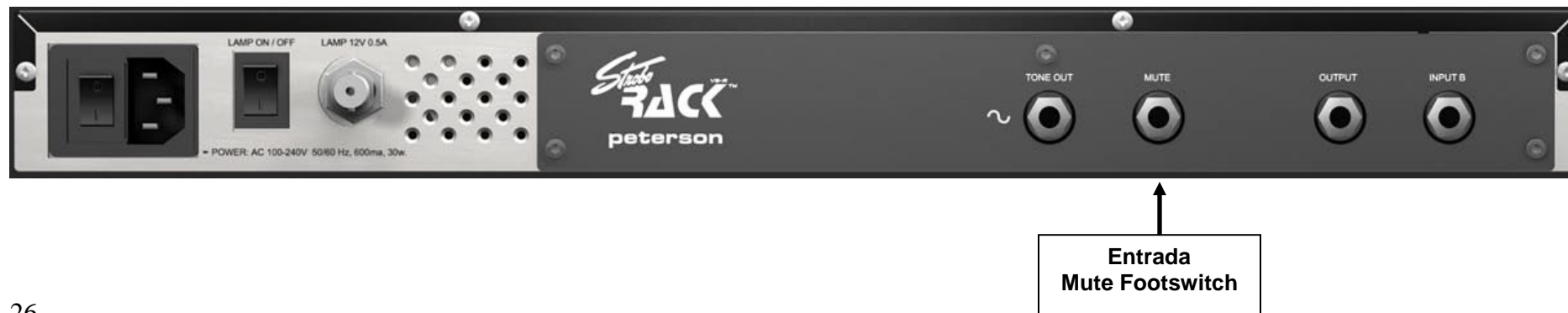

# StroboRack™ SR-EX PRO Módulo de Expansión



## INSTALACIÓN

Instale el Módulo de Expansión SR-EX PRO de acuerdo con las instrucciones incluidas.

## GENERAL

Con el Módulo instalado, la entrada del StroboRack, las posibilidades de asignación de ruta o cableado se aumentan considerablemente, pero la operación de la afinación sigue siendo la misma que en el panel frontal.

## ASIGNACIÓN DE RUTA DE SEÑAL

LA entrada del combo del panel trasero (1/4" Stereo/XLR) reconoce automáticamente si se ha insertado una clavija de tipo 1/4" mono, 1/4" estéreo o XLR y asigna la ruta de la siguiente manera:

1/4" mono entrada a salida 1.

1/4" entrada estéreo a salida 1 (Tip) & Output 2 (sleeve). (Cualquiera de estas entradas puede ser cableada a la entrada DI si se requiere)

Entrada XLR a salida XLR, el StroboRack SR-EX lleva a cabo una gran calidad QUE Corporation's OutSmart™ equilibra en línea con los destinatarios y propulsores para una calidad óptima de sonido.

(Nota: con el módulo SR-EX instalado, el panel **frontal** de entrada mono es enviado a salida 1 sólo).

## DI TOMA DE ENTRADA

Puede ser usada para cablear la salida 1 ó 2 al DI activo incluido, o alternativamente como DI completamente independiente para un instrumento por separado.

## TOMA DE BASE

Este enchufe controla la *señal de base* (NO la base eléctrica). El circuito DI tiene una clavija que permite la elección de Base conectada/Auto/Base elevada. La posición por defecto es AUTO, esto significa que el StroboRack detecta si ya hay una base presente y cambia automáticamente.

El StroboRack es uno de los primeros productos de audio que lleva auto-base, pero como otros fabricantes lo incorporarán en el futuro, recuerde que en un sistema con múltiples unidades de estantería que lleven Auto-Base, sólo uno puede ser la que lidere, de otro modo, se cambiará continuamente de una a otra, por lo tanto, desarme el Auto-Base en todas las unidades excepto en una.

## OPERACIÓN REMOTA DE FOOTSWITCH (Dual footswitch 403087)

Use un pedal dual latching footswitch Peterson (Part# 403087) insertado en la clavija Preset/Mute en el panel trasero para, remotamente, 1) avanzar en los programas del StroboRack y 2) silenciar la señal de salida del StroboRack para una entonación silenciosa.

Use un segundo dual footswitch Peterson (Part# 403087) insertado en la clavija de selección de salida en el panel trasero para, remotamente activar y desactivar cada una de las salidas dual mono del Expander.

El pedal remoto dual footswitch 403087 está disponible en su vendedor habitual o en: [www.petersontuners.com](http://www.petersontuners.com) .



Entrada selección de canal Footswitch Dual

Entrada Preajustet/Mute Footswitch Dual

# Consejos para conservar la afinación de sus instrumentos

|    |  |
|----|--|
| 1  | Lávese las manos antes de tocar  |
| 2  | Deje que el instrumento adquiera la temperatura ambiente antes de la afinación                                       |
| 3  | Siempre realice la afinación buscando los tonos hacia <i>arriba</i> para obtener el tono objetivo, nunca hacia abajo |
| 4  | Mantenga el instrumento a una temperatura constante mientras lo ejecute  |
| 5  | Controle la afinación con frecuencia   |
| 6  | Limpie el instrumento con un paño después de tocar   |
| 7  | Cambie las cuerdas con tanta frecuencia como se lo permita su presupuesto  |
| 8  | Si cambia el calibre o el tipo de cuerdas, vuelva a entonar o regular el instrumento                                 |
| 9  | En instrumentos trasteados, controle el desgaste de los trastes  |
| 10 | Limpie a fondo el instrumento y con frecuencia   |
| 11 | En instrumentos de cuerda, mantenga lubricados los bordes de apoyo   |
| 12 | En instrumentos de viento, mantenga lubricadas las teclas/válvulas y revise las almohadillas                         |

## Afinación de guitarras

Los afinadores Peterson son los más sensibles y precisos del mundo. Son totalmente diferentes de los afinadores digitales/de aguja. Por lo tanto, debe interactuar con éstos de manera distinta. Roce suavemente la cuerda con la parte inferior del pulgar; el StrobeRack™ necesita muy poca señal para ejecutarse en forma óptima. Puntee la cuerda una vez, no en forma reiterada. Sensibilidad superior de StrobeRack™ significa que la imagen de la señal de la cuerda aparece en forma INMEDIATA (sin el retraso que generalmente se produce en los afinadores digitales) y permanece en la pantalla durante más tiempo. Siempre realice la afinación en la posición de ejecución, incluso cuando ajuste la entonación. Si toca la guitarra de 12 cuerdas, puede seleccionar EQU para afinar las 12 cuerdas o asignar un temperamento Sweetener aparte para las cuerdas estándar y de la octava. Para utilizar un temperamento Sweetener de StrobeFlip para guitarras barítono, seleccione un ajuste para disminución de tono de +7, seguido del temperamento Sweetener de su preferencia.

**Afinación de guitarras de acero de pedal** Los afinadores de Peterson son los primeros y únicos afinadores en contar con afinaciones temperadas específicas para acero de pedal similares a los ajustes que popularizó Jeff Newman. En términos generales, estas afinaciones deben ejecutarse con los pedales A y B accionados a menos que la guitarra tenga una caída en la caja mínima. Estas opciones preajustadas son cromáticas y están diseñadas para cubrir las cuerdas abiertas, las palancas y los pedales.

SE9 es un temperamento desigual porque las notas mi tienen 9.8 cent de sostenido  
0E9 es un temperamento desigual porque las notas mi se encuentran a 00.0 cent  
SC6 es un temperamento desigual para guitarras de acero con afinación sexta en do.  
U12 es temperamento no-Igual para guitarras de acero que usen afinación E9/B6.

## Afinación de guitarras de acero de regazo

Contamos con varias afinaciones de acero de regazo con temperado especial en nuestro foro y sitio Web [www.petersontuners.com](http://www.petersontuners.com).

## Afinación de guitarras Dobro® \* o resonadoras

El StrobeFlip cuenta con los primeros y únicos preajustes con afinaciones de tercera puras y de medio temperamento para guitarras resonadoras. Las siguientes afinaciones son posibles con cualquiera de las dos opciones preajustadas

Open A (A-C#-E-A-C#-E)

Open D (D-A-D-F#-A-D)

Open G (G-B-D-G-B-D)

Recuerde afinar el instrumento en la posición de ejecución.

\*Dobro® es una marca registrada de Gibson Guitar Corporation.

### **Afinación de violines, violas o violonchelos**

El StrobeRack™ cuenta con las primeras y únicas quintas puras preajustadas para violín, viola y violonchelo. Realice la afinación con un arco, ya que el punteo de cuerdas no permite la deflexión de las cuerdas debido al peso del arco. Para realizar una afinación rápida en condiciones adversas, coloque la pastilla TP en el StrobeRack™ y fíjela al instrumento que se va a afinar.

### **Afinación de instrumentos de música antigua**

La larga lista de temperamentos clásicos del StrobeRack™ se pueden utilizar sin problemas con instrumentos como el clavicémbalo, el laúd, la viola y la viola de gamba. Recuerde cambiar el tono de concierto para ajustarse al instrumento correspondiente o a la época de la música. El tono de concierto de música antigua más común es A=415Hz, pero 392Hz y 430Hz también se utilizan bastante. La referencia del tono de concierto de StrobeRack™ puede ajustarse en incrementos de 0.5Hz desde 390Hz hasta 490Hz. Los medios tonos (1/4 y 1/6) tienen un uso muy difundido para estos instrumentos.

**Afinación de instrumentos de metal y de viento en madera** Utilice el micrófono incorporado de StrobeRack™ para captar el sonido del instrumento. En ambientes con mucho ruido, fije la pastilla de afinación TP al tubo de plomo o la campana del instrumento y conecte el otro extremo en el afinador. Pruebe en varios puntos del instrumento para obtener los mejores resultados.

**Afinación de gaitas** Para gaitas escocesas Great Highland, ajuste la nota base y la raíz en la, cambie la referencia Concert A a 476Hz (o a la mayor estándar de la pipa) y seleccione el preajuste de la mayor justa (JMA). Fije la pastilla TP de Peterson a los bordones y luego al chantre para afinar. Para las gaitas Uilleann, fronteriza, galesa y Biniou, ajuste la nota base en la, la raíz en re, cambie la referencia Concert A a 440Hz y seleccione el preajuste de la mayor justa. Fije la pastilla de afinación TP primero a los bordones y luego al chantre para afinar.

**Afinación de instrumentos acústicos en general** Los instrumentos acústicos sin amplificar pueden afinarse con el micrófono incorporado de StrobeRack™ o con la pastilla de afinación con pieza de retención TP de Peterson, la cual capta la señal del instrumento. También se puede utilizar un micrófono externo con un conector de ¼".

### **Instrumentos afinados con un ajuste Concert A desconocido o fijo.**

Toque una nota en el instrumento que sea central en relación con el grupo completo de notas que se pueden ejecutar. Mientras suena la nota, pulse el botón Hertz y ajuste el valor de Concert A del StrobeRack hasta que la imagen estroboscópica deje de moverse. El StrobeRack ahora se encuentra calibrado correctamente con el instrumento en cuestión y se lo puede utilizar para afinar otros instrumentos de modo que también estén afinados con respecto a este instrumento.

# Enraizamiento de señales StoboRack™

## 1: Instrumento – StoboRack - 1 Amp (Ejemplo: Guitarra Eléctrica/Bajo/Acero)

*Notas:*

Raíz de entrada: ¼" Mono unbalanced, entrada **A o B (A anula B)**

Raíz de salida: ¼" Mono unbalanced

*Footswitch (o Botón Mute) silencia la raíz para una afinación silenciosa*

Enraizamiento desde la entrada del panel frontal o trasero

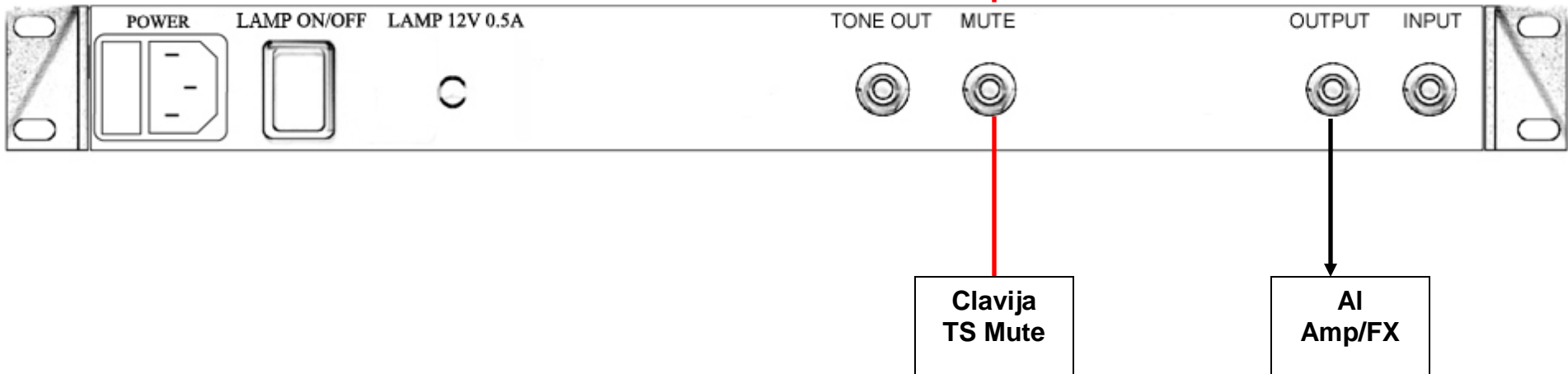

# Enraizamiento de señal StrobeRack™ con Módulo Opcional SR-EX PRO Expander

## 1: Instrumento – StrobeRack - 1 Amp (Ejemplo: Guitarra Eléctrica/Bajo/Acero)

**Notas:**

Raíz de entrada: ¼" Mono unbalanced, entrada **A** o **B** (**A** anula **B**)

Raíz de salida: ¼" Mono unbalanced

*Footswitch (o Botón Mute) silencia la raíz para una afinación silenciosa*

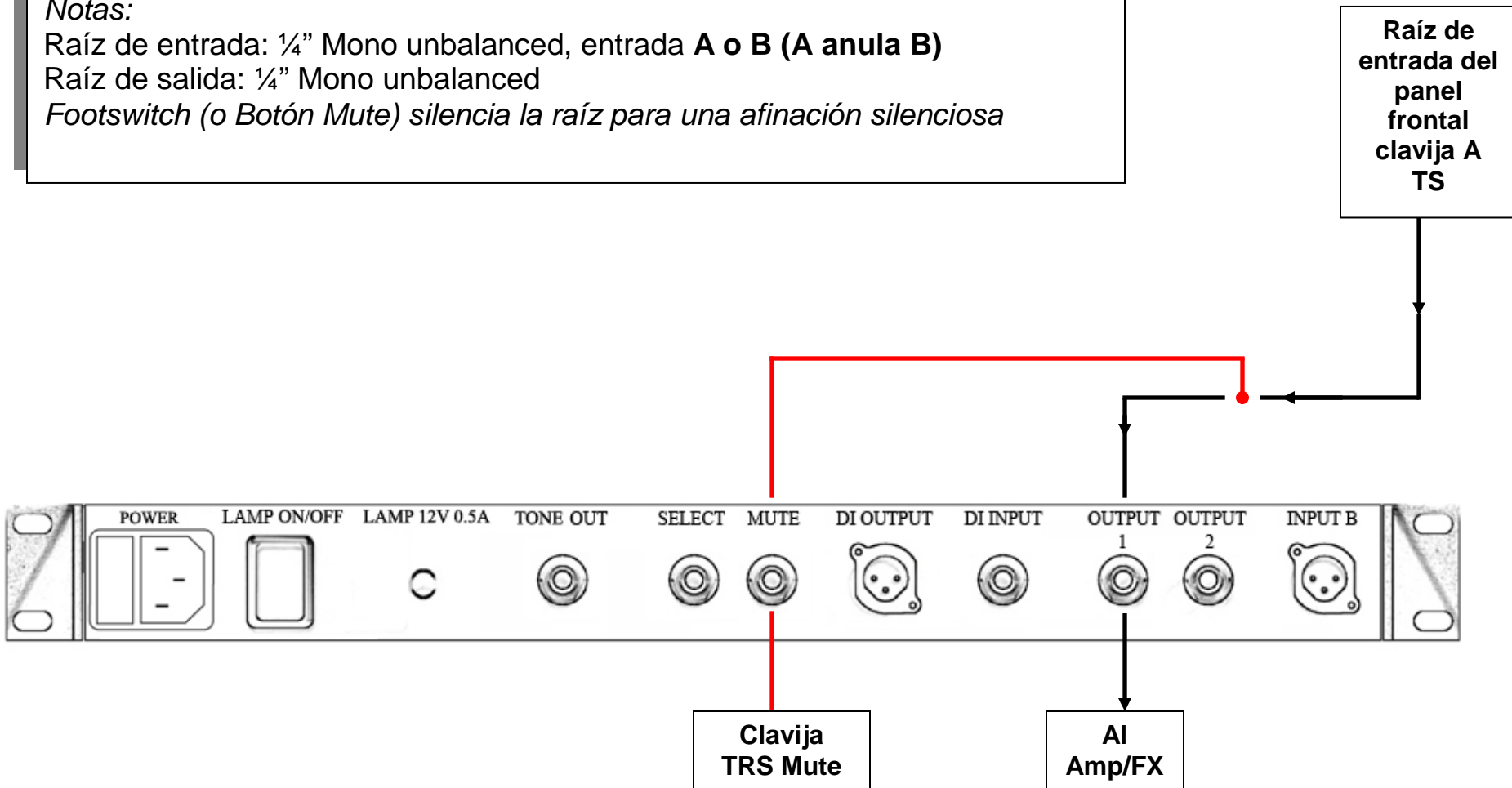

## 2: Instrumento – StroboRack - 2 Amp (Ejemplo: Guitarra Eléctrica/Bajo/Acero)

*Notas:*

Raíz de entrada: ¼" Mono unbalanced, entrada **A o B (A anula B)**

Raíz de salida: ¼" Mono unbalanced X 2

*Footswitch o Botón Mute silencia la salida 1 & 2 para una afinación silenciosa*

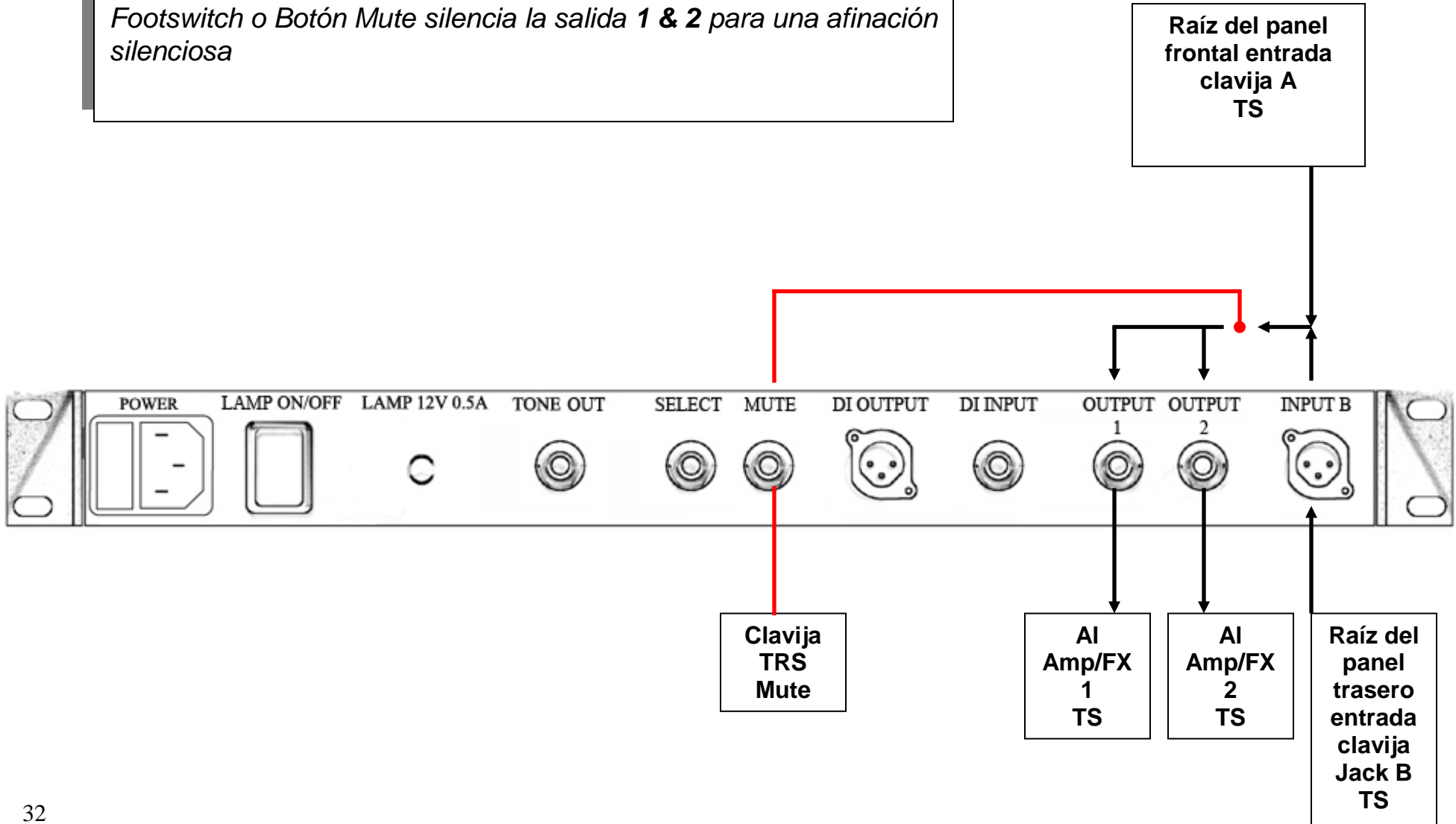



### 3: Instrumento – StoboRack™ - 2 Amps Intercambiables (Ejemplo: Guitarra eléctrica)

Notas:

**Raíz de entrada:** ¼" Mono unbalanced, tono de entrada **A o B (A anula B)**

**Raíz de salida:** ¼" Mono unbalanced X 2 alternativamente on u off

*Canales de salida footswitch y Mute cualquier salida 1 o 2 cualquiera que esté cargada.*

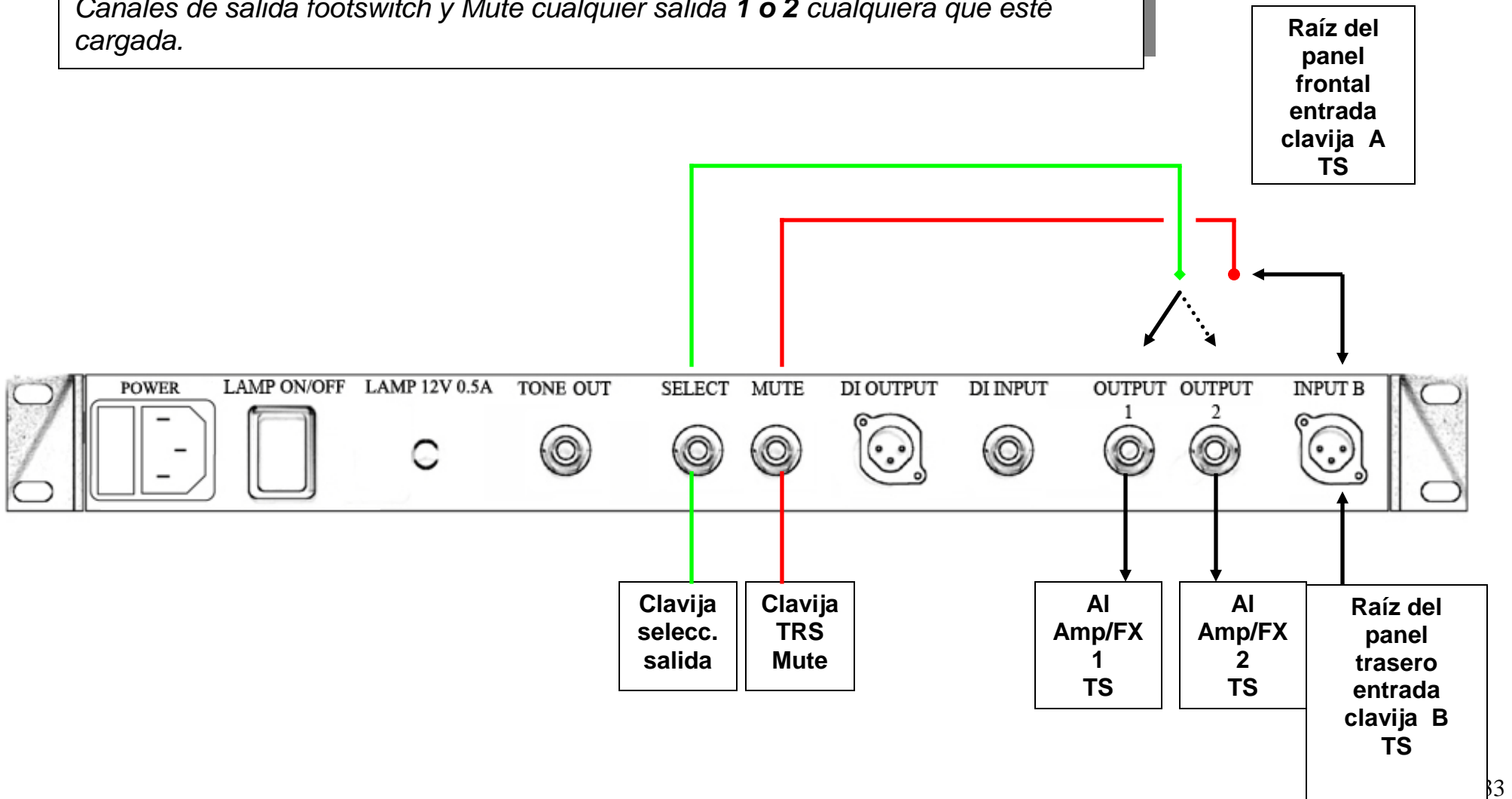

## 4: Instrumento – StrobeRack™ - Amp – PA (Ejemplo: Bajo Eléctrico)

Notas:

**Raíz de entrada:** ¼" Mono unbalanced, tono de entrada **A o B (A anula B)**

**Raíz de salida:** ¼" Mono unbalanced X XLR balanced

DI cambio en "GND"

Botón de footswitch/Mute salida 1 y DI para una afinación silenciosa.

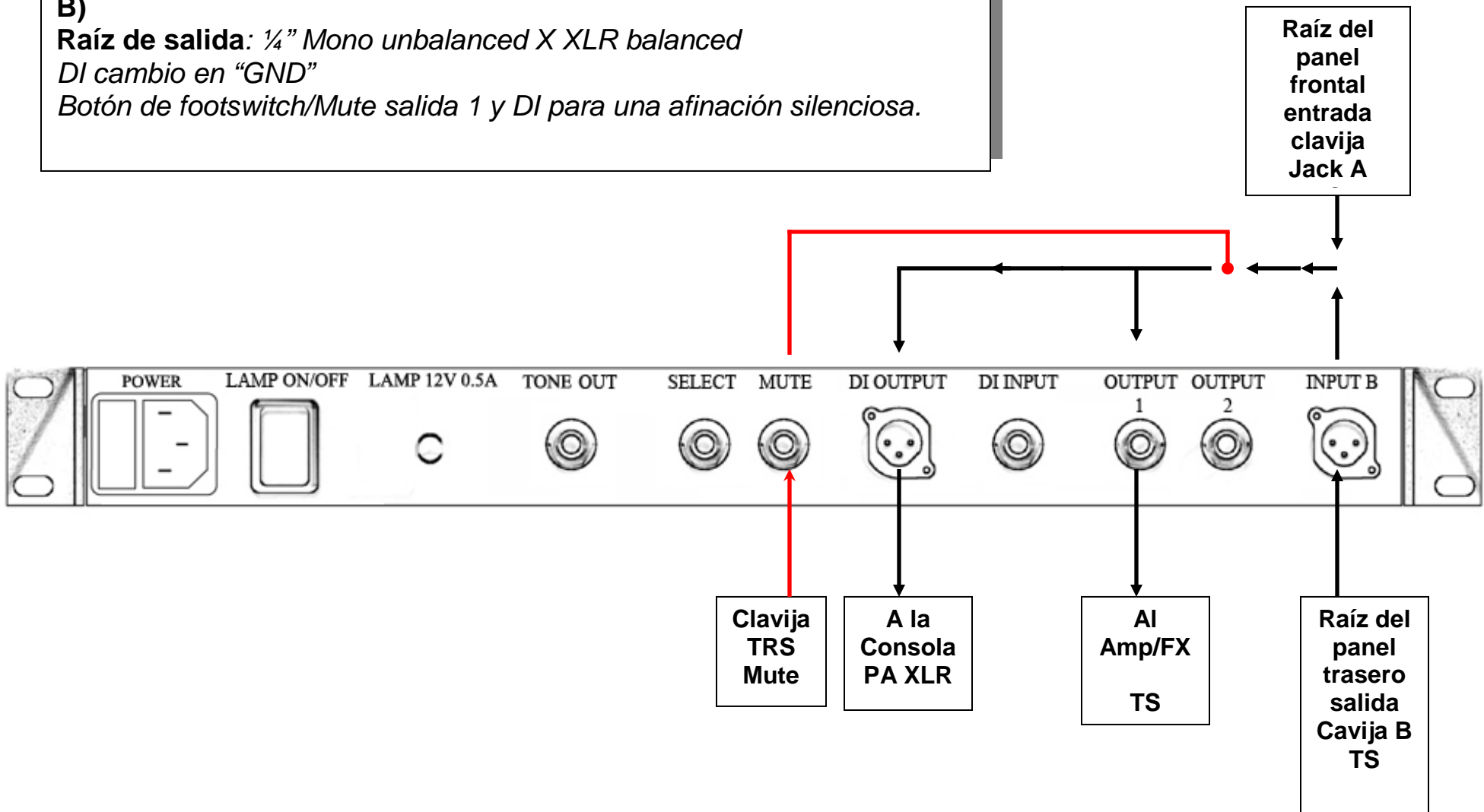

## 5: Instrumento - StoboRack™ - PA (Ejemplo: Guitarra Electro-Acústica)

*Notas:*

**Raíz de entrada:** ¼" Mono unbalanced, tono de entrada A o B (A anula B)

**Raíz de salida:** XLR balanced

*Botón de footswitch/Mute silencia DI para una afinación silenciosa.*

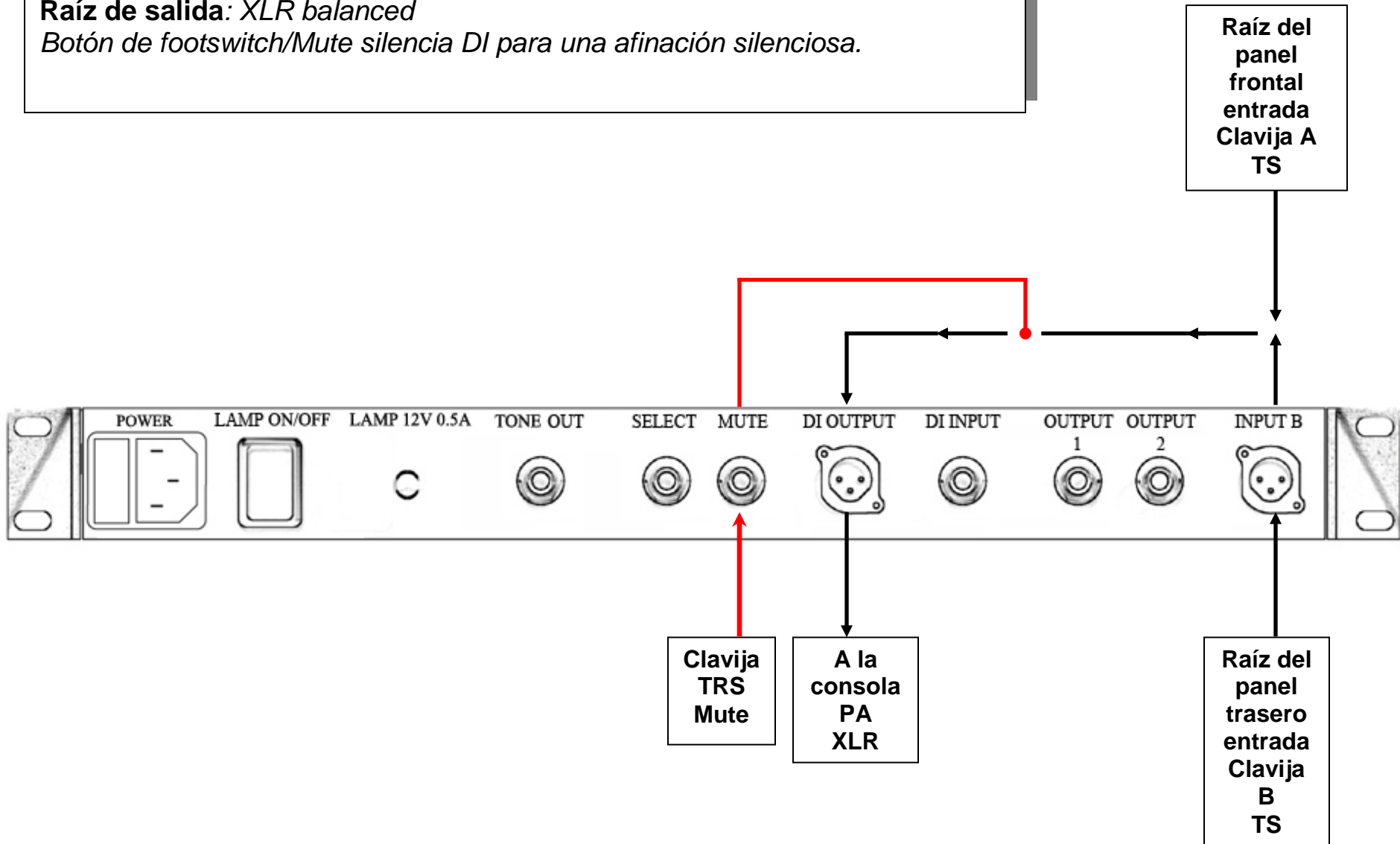

## 6: Instrumento - StroboRack- 2 Amps – PA (Ejemplo: Bajo Eléctrico)

*Notas:*

**Raíz de entrada:** ¼" Mono unbalanced, tono de entrada **A o B** (A anula B)

**Raíz de salida:** Mono unbalanced *XLR balanced*

*Botón de footswitch/Mute silencia salida 1, 2 & DI para una afinación silenciosa.*

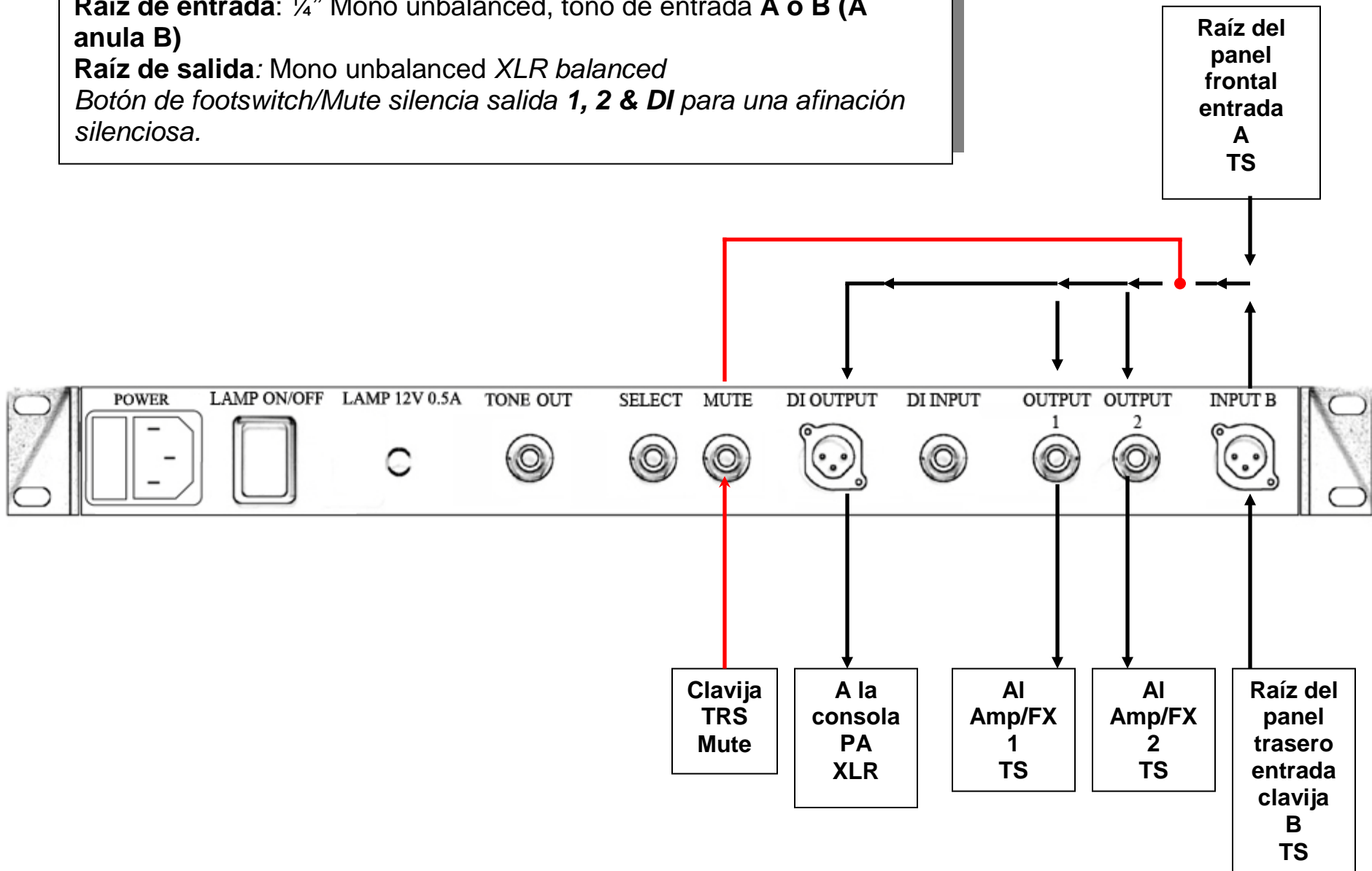

## 7: Instrumento Estéreo - StrobeRack™ - 1 Amp – PA (Ejemplo: Guitarra/Bajo Híbrido)

Notas:

**Raíz de entrada:** ¼" Stereo Unbalanced (Tip to output 1, Ring to output 2 ) **Input B sólo**

**Raíz de salida:** ¼" Mono unbalanced x 2, XLR balanced

Las dos raíces de entrada se mantienen separadas en toda la afinación.

*TRS Footswitch o el botón mute silencia la salida 1, 2 & DI.*

*Second dual footswitch cambia entre salidas 1 & 2*

*TS Footswitch silencia salidas 1 & 2 para una afinación silenciosa.*

*El usuario puede cablear o bien la **Salida 1 o 2 a DI Entrada** externamente usando un **cable conector**, esto libera el circuito DI de la raíz y lo conecta a la raíz de entrada DI*

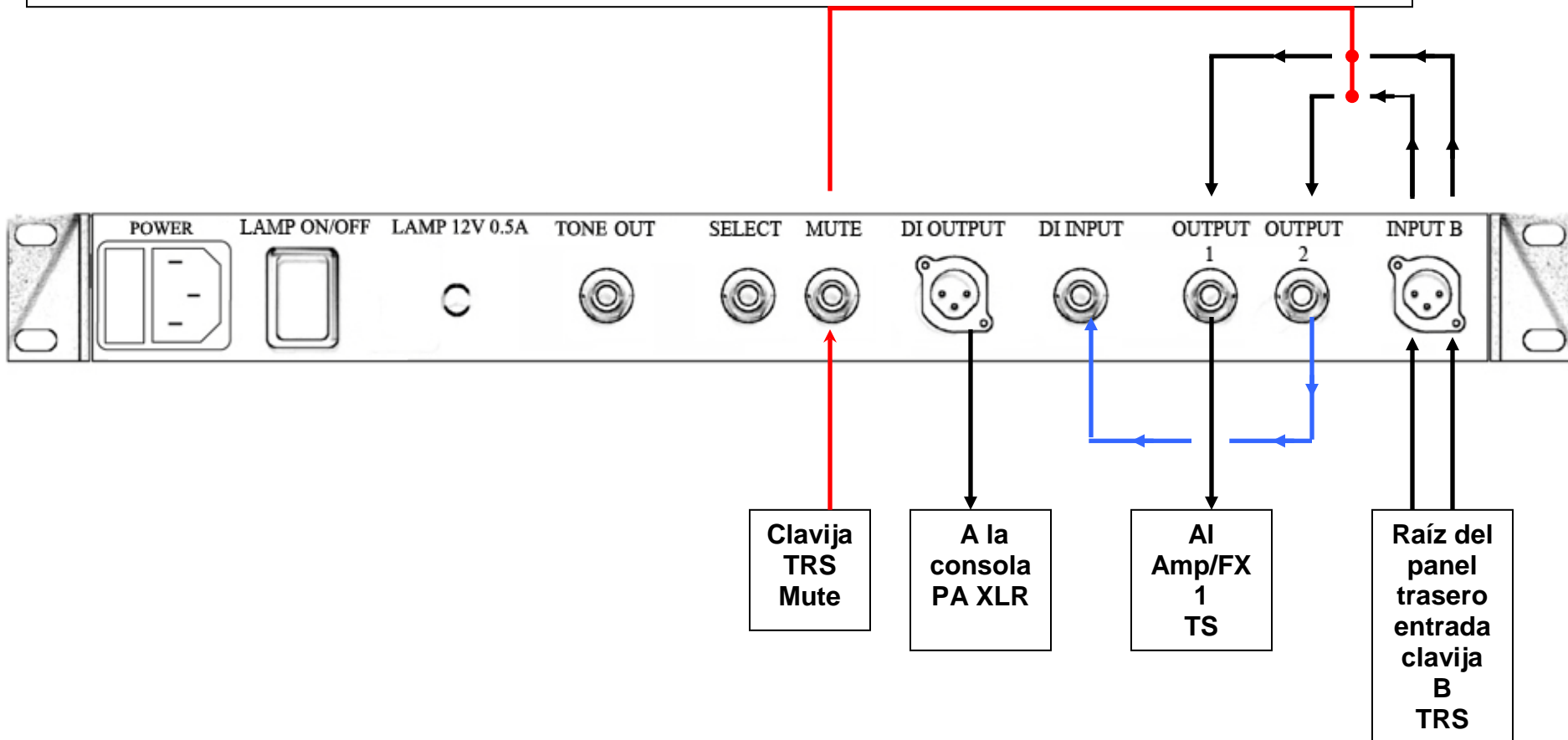

# 8: Instrumento Dual Mono - StroboRack™ - 2 Amps - (Ejemplo: Golpes/Instrumentos de Percusión.)

*Notas:*  
**Raíz de entrada:** ¼" Stereo Unbalanced (Tip to output 1, Ring to output 2 ) **Input B sólo**  
**Raíz de salida:** ¼" Mono unbalanced x 2, XLR balanced  
Las dos raíces de entrada se mantienen separadas en toda la afinación.  
*TRS Footswitch o el botón mute silencia la salida 1, 2 & DI.*  
*Second dual footswitch cambia entre salidas 1 & 2*  
*TS Footswitch silencia salidas 1 & 2 para una afinación silenciosa.*  
*El usuario puede cablear o bien la **Salida 1 o 2 a DI Entrada** externamente usando un **cable conector**, esto libera el circuito DI de la raíz y lo conecta a la entrada DI*

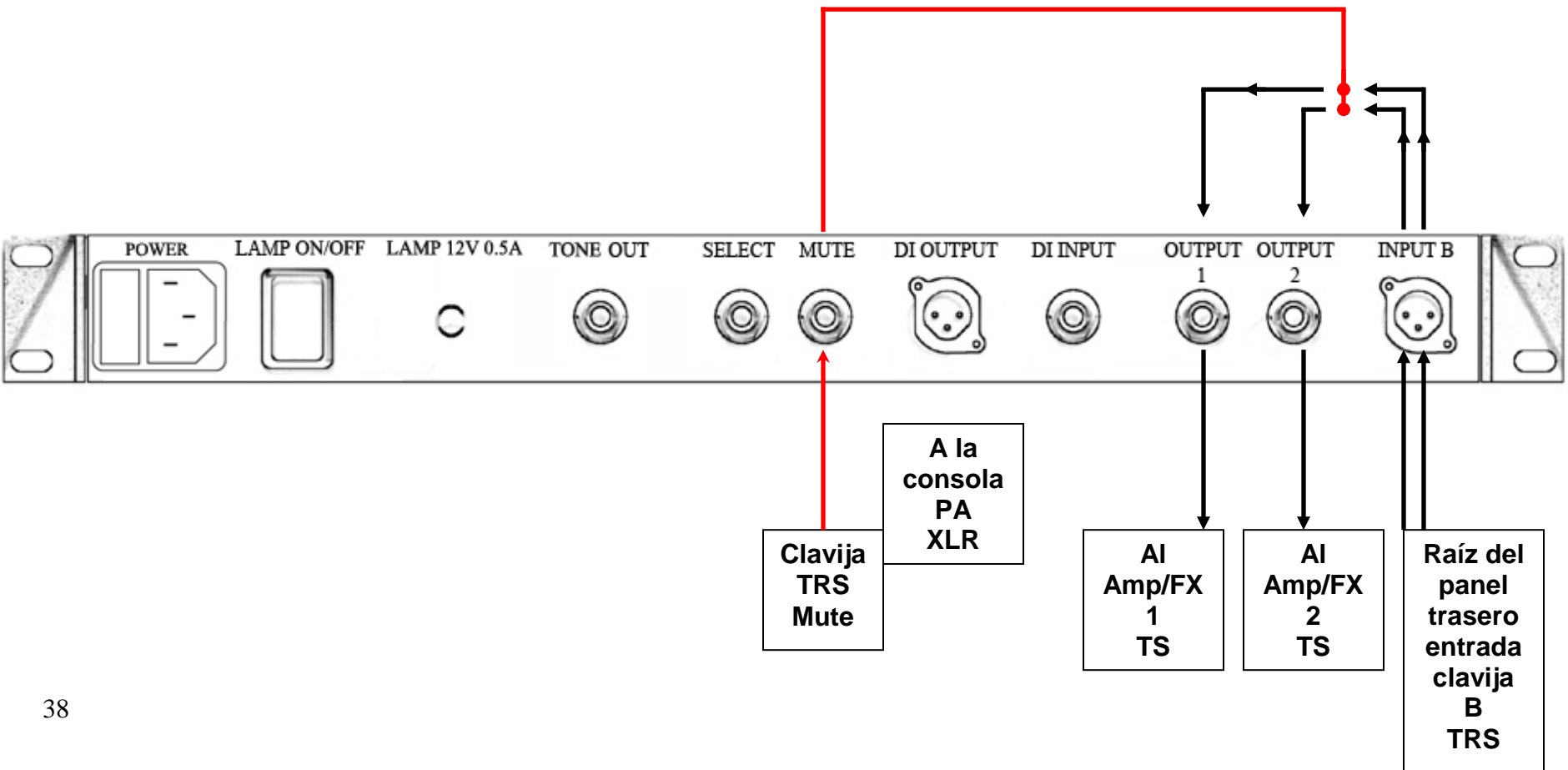

## 9: Micrófono/ Instrumento equilibrado - StroboRack™ – PA (Ejemplo: Estudio)

### Notas:

Raíz de Entrada: Balanced XLR, **Input B sólo**

Raíz de Salida: Balanced XLR

El circuito DI está inutilizado automáticamente cuando la raíz está equilibrada.

*El Botón Footswitch o mute silencia salida XLR para una afinación silenciosa.*

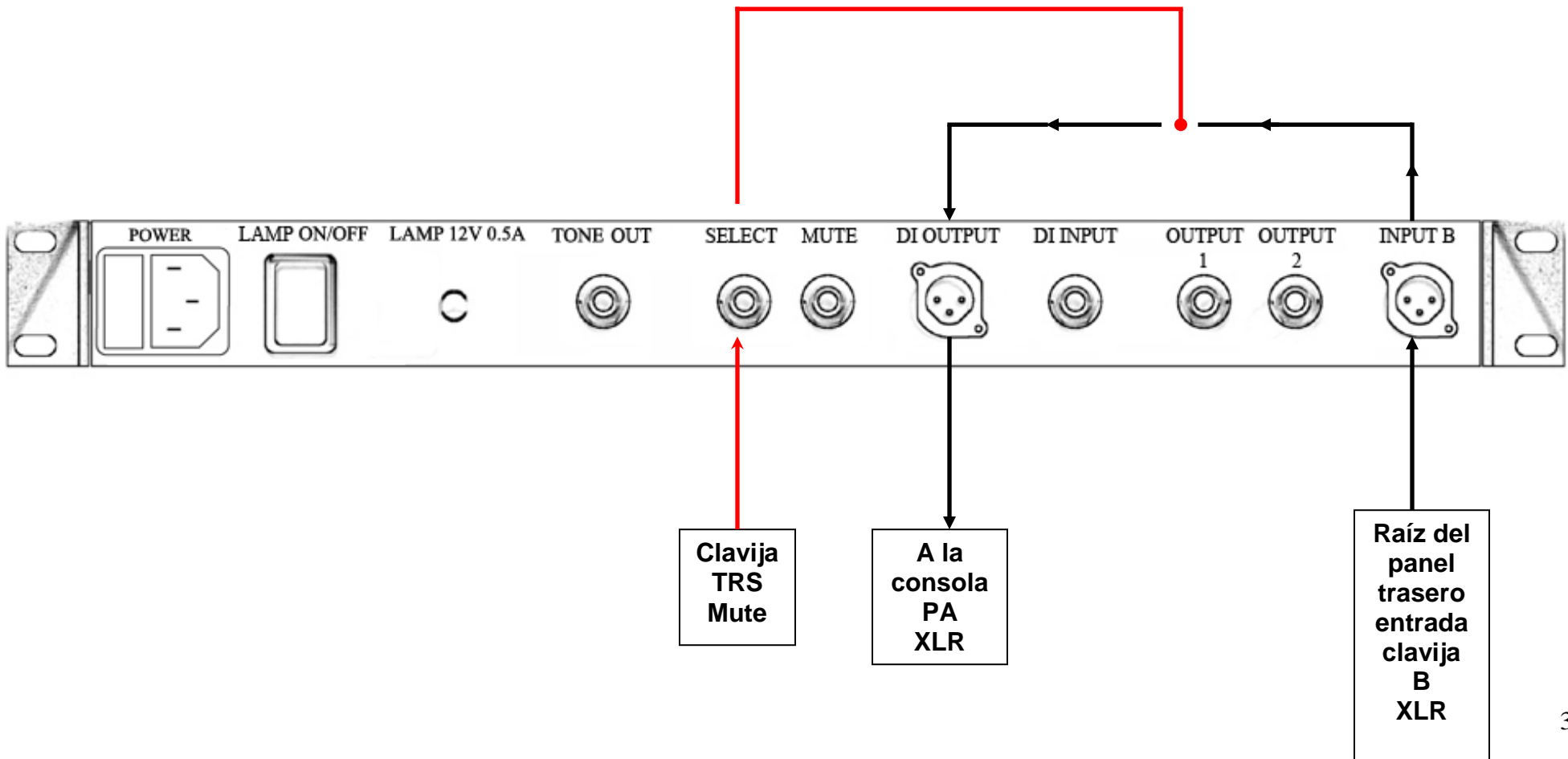

## PREGUNTAS FRECUENTES

**P. Soy guitarrista y afino en do menor (4 medios tonos hacia abajo). ¿Puedo utilizar los temperamentos Sweetener™ (como GTR)?**

*R. Sí, seleccione GTR y use el DROP control a 4.*

**P. Toco un violín de 5 cuerdas, ¿me lo permite el preajuste VLN?**

*R. Sí, do menor está preprogramado para brindar una quinta perfecta anterior a sol.*

**P. Toco la guitarra de acero de pedal, ¿cómo hago para que el afinador siempre se encienda con el temperamento Sweetener E9 activo?**

*R. Elija o bien S-E9 o 0-E9 y asigne ese sweetener a un preajuste.*

**P. ¿Qué temperamento Sweetener debo utilizar cuando ajusto la entonación de mi guitarra?**

*A. Se recomienda utilizar el temperamento igual para ajustar la entonación. Luego de ajustar la entonación, seleccione un temperamento Sweetener para afinar la guitarra.*

**P. ¿Por qué hay sólos dos preajustes de guitarras Dobro/resonador para tres afinaciones y cuáles la diferencia entre ellos?**

*R. Cada preajuste contiene las terceras modificadas correspondientes para las tres afinaciones. El resto de las notas no se ven afectadas, por lo tanto, no necesita ajustar el afinador incluso si cambia de solabierto a reabierto. La diferencia entre los dos preajustes consiste en que en DBO, todas las terceras son puras pero en DB♯, son de medio temperamento.*

**P. ¿Cómo utilizo el afinador para afinar pianos?**

*R. Puede utilizar el Strobe Flip para afinarla octava de temperamento (C4 a C5) sin embargo, cuenta con la funcionalidad de afinación extendida de piano completa en Auto Strobe 490ST de Peterson™*

**P. ¿Conservar la memoria del Strobe Rack cuando retire las baterías?**

*R. Sí, el Strobe Rack no necesita una "respalda de batería" para retener su memoria en forma indefinida.*

**P. ¿Cuándo debo cambiarla "nota base" a Concert CoA?**

*R. Si utiliza temperamentos clásicos (Werckmeister, Vallotti, etc.), seleccionar A (la) como nota base, significará lo siguiente: A=440Hz, A se "anclará" en 440Hz, independientemente de la raíz a la cual transporte el temperamento. La selección de una nota base C (do) significa que independientemente de la combinación de temperamento/raíz que elija, la nota de raíz quedará temperada de igual forma y el resto de los intervalos se calcularán a partir de esa nota.*

**P. ¿Se puede utilizar el Strobe Rack para realizar una afinación por golpes?**

*R. Puede intentarlo, pero generalmente recomendamos nuestros afinadores estroboscópicos verdaderos de disco giratorio mecánico para esta aplicación. Tradicionalmente, son los afinadores más selegidos para la afinación por golpes.*

**P. A veces veo una flecha junto al anotamiento en la pantalla, ¿qué significa?**

*R. La flecha denota un "mi" mayor en una guitarra.*

**P. Cuando afinó la guitarra, no puedo lograr que la imagen estroboscópica deje de moverse.**

*R. Sin unca utilizó un afinador estroboscópico, a continuación le presentamos algunos consejos: 1.) Como debe haber deducido, la pantalla se desplaza hacia arriba cuando la cuerda es aguda y hacia abajo cuando es grave.*

*2.) Las bandas verticales individuales representan distintos rangos de la octava. Hay 4, y en el mejor de los casos, usted se concentrará en que la banda extrema izquierda permanezca quieta, aunque observará que las otras también irán más lentas hasta detenerse.*

*3.) Es mejor evitar el uso de un péu. Con la parte inferior del pulgar púntee suavemente la cuerda.*

*4.) A diferencia de los afinadores de aguja y LED, no es necesario que púntee en forma reiterada. Generalmente, puede púntear la cuerda una vez cada 5 a 7 segundos hasta que ya no oiga las notas sostenidas.*

*5.) A veces, ayude a bajar el volumen de la guitarra de 1/4 a 1/2 de su capacidad plena. No es necesario que señale para obtener una lectura bastante precisa.*

*6.) Aplique ajustes muy pequeños a sus clavijas de afinación hasta que la pantalla estroboscópica deje de moverse. Cada tanto se producirán desplazamientos aleatorios, lo cual es normal. El afinador captará todo lo que emitan las pastillas... ruidos y demás. Cuando la pantalla esté fija o apuntode quedará fija, usted se encontrará dentro de un décimo de cent.*

*Tenga en cuenta que este afinador es aproximadamente 30 veces más preciso que cualquier otro, por lo cual los ajustes deben tener alta precisión.*



## Garantía

Garantizamos que este producto estará libre de cualquier defecto en los materiales o en la mano de obra durante un período de un año tras su entrega al comprador original. Según esta garantía, nuestras obligaciones se limitan al recambio o reparación de cualquier pieza o piezas que, tras nuestro examen, consideremos defectuosa. Esta garantía no se aplicará cuando se trate de daños derivados del transporte, uso indebido, abuso o alteración. La unidad completa debe devolverse a la fábrica con los gastos de transportes prepagados. Para acelerar la devolución de la unidad, recomendamos que para todas las reparaciones distintas de las derivadas de daños de transporte, se ponga en contacto directo con la fábrica. En caso de que se produzcan daños durante el transporte, deberá completar un formulario de reclamo de la empresa de transporte. Asegúrese de incluir una breve descripción del problema experimentado y su dirección. La presente garantía será válida si el comprador original la registra dentro de los 10 días posteriores a la recepción del producto. La garantía transfiere derechos legales específicos al comprador, que variarán entre estados, y a nivel internacional, entre países. El registro de la garantía se hace on-line en: <http://petersontunners.com/support/register/index.cfm>

## VS-R STROBORACK DATOS

Fabricante: Peterson Electro-Musical Products, Inc.

Teléfono/Fax +1 708-388-3311 / 708-388-3341

Website: [www.PetersonTuners.com](http://www.PetersonTuners.com)

E-Mail: [info@PetersonTuners.com](mailto:info@PetersonTuners.com)

Precisión: 0.1 cent or within 1/1000<sup>th</sup> de un semitono (1/10<sup>th</sup> de un cent) sobre todo el rango.

Rango: 16Hz to 3.6KHz .

Sensibilidad: ± 1mV to 5V.

Potencia: 95~250VAC

Temperamentos 11 Temperamentos Clásicos.

Sweeteners: 24 Sweeteners, (+ 8 user programmable).

Rango Concert A: 390Hz to 490Hz (adjustable in 0.5Hz increments).

Funciones: Exclusive Virtual Strobe Technology™ - Real-Time Operation.

Peso: 6.66 lbs. / 3.02 kg.

Dimensiones: 19" x 1 3/4" x 8" (48.2cm x 4.5cm x 20.3cm).

Nota: Datos y funciones sujetas a cambio sin previo aviso



© 2007 Peterson Electro-Musical Products, Inc.  
Todos los derechos reservados R1

*El "StroboRack", el "Virtual Strobe", los "Sweeteners", los "Sweetened Tunings" y todos los modelos lineares y concéntricos del estroboscopio son marcas y marcas registradas de:*

*Peterson Electro-Musical Products, Inc. Patente U.S. nº 6,580,024*



